

1245 PC / 1255 PC- Schema's



| | |
|----------|--------------------------------------|
| | Overzicht |
| | Aandachtspunten |
| | Leidingdiameters |
| | Buffer-inhoud |
| | Buffer-mogelijkheden |
| | Legenda |
| | |
| | |
| 12PC-001 | Bodem |
| 12PC-002 | Bodem - seriebuffer |
| 12PC-003 | Bodem - parallelbuffer |
| 12PC-004 | Bodem - parallelbuffer - cvketel |
| 12PC-005 | Bodem - parallelbuffer - combiketel |
| 12PC-006 | Bodem - parallelbuffer -ketel+boiler |
| 12PC-007 | |
| 12PC-008 | |
| 12PC-009 | |
| 12PC-010 | |
| 12PC-011 | |
| 12PC-012 | |
| 12PC-013 | |
| 12PC-014 | |
| 12PC-015 | |
| 12PC-016 | |
| 12PC-017 | |
| 12PC-018 | |
| 12PC-019 | |
| | |
| | |
| | |

| | |
|----------|--|
| 12PC-020 | |
| 12PC-021 | |
| 12PC-022 | |
| 12PC-023 | |
| 12PC-024 | Bodem - buitenzwembad - parallelbuffer |
| 12PC-025 | Bodem - binnenzwembad - parallelbuffer |
| 12PC-026 | |
| 12PC-027 | Bodem - voorschakelzonboiler - parallelbuffer |
| 12PC-028 | Bodem - BAWH - houtketel - klimaat2 - |
| 12PC-029 | |
| 12PC-030 | Bodem-parallelbuffer-ketel-radiator |
| 12PC-031 | Bodem-prarallelbuffer-klimaatsystemen 2,3,4 |
| 12PC-032 | |
| 12PC-033 | |
| 12PC-034 | |
| 12PC-035 | |
| | |
| | Attentie bij de 1245-10PC en 1255-10PC zit de bronpomp niet in het toestel maar dient u deze buiten het toestel in de bronleiding te monteren. |
| | |
| | |

Noot: soms kan het schema dat u nodig heeft een combinatie zijn van meerdere schema's uit deze serie.

Belangrijk is dat u de volgorde van toestellen aanhoudt: bijvoorbeeld warmtepomp-boiler-zwembad-buffer-ketel

Aandachtspunten bij de 'bodem' schema's:

1. Ontwerp, installeren en beheer van grondgebonden warmtepompen is onderhevig aan de BRL 6000-21
2. Zorg voor voldoende ontluchttingsmogelijkheden in zowel bron- als afgiftesysteem.
3. Zorg voor voldoende expansiemogelijkheid; Plaats zowel in bron- als afgiftesysteem een drukvat en zorg dat er altijd een open verbinding is met dit expansievat: voorkom dat driewegkleppen en eventuele keerkleppen deze verbinding kunnen afsluiten.
4. Plaats in beide circuits een overstort en manometer.
5. Zorg bij een gesloten bron, maar ook in het tussen-circuit bij een open bron, aan voldoende glycol toevoeging (normaliter 30% / -15°C)
6. Bij een water gevulde bron (zonder glycol toevoeging) is een flowsensor in de bron-installatie verplicht. (deze kunt u aansluiten op een aux ingang) **
7. Plaats de meegeleverde vuilfilters op de juiste plaats in het circuit zodat platenwisselaars niet verstopt kunnen raken.
8. De levensduur van een warmtepomp wordt o.a. bepaald door het aantal starts en stops: Zorg bij een installatie die wordt na-geregeld voor voldoende systeeminhoud door het plaatsen van een buffervat.
9. Let op: Bij een 10 kW warmtepomp type 'PC' wordt de bronpomp los meegeleverd (zit niet in het toestel gemonteerd). Deze dient u buiten het toestel in het broncircuit te monteren.
10. Denk eraan dat niet elke boiler geschikt is voor een warmtepomp, raadpleeg onze boilerselectietabel in de prijscatalogus.
11. Naast deze hydraulische schema's treft u op onze website (bij Profs) ook een verkort elektrischaansluitoverzicht.
12. Start minimaal 2 dagen voor de inbedrijfstelling de bronpomp zodat deze goed ontlucht is en glycol zich heeft kunnen mengen met het bronwater.

Tip: tijdens de eerste start is met name de 'zuiggastemperatuur' een goede indicator om te kijken of er bronzijdig voldoende flow is. De zuiggastemperatuur mag niet onder de 0°C komen, deze stabiliseert normaal ergens boven de 5°C

Sensoren F1145 - F1155 - F1245 - F1255

BT1 = buitentemperatuur
BT2 = aanvoer verwarming in toestel (of aanvoer systeem 2,3 enz. buiten het toestel)
BT3 = retour verwarming in toestel (of aanvoer systeem 2,3 enz. buiten het toestel)
BT6 = boiler laad-sensor
BT7 = boiler top-sensor
BT10 = brine in temperatuur (in toestel)
BT11 = brine uit temperatuur (in toestel)
BT12 = condensor uit temperatuur (in toestel)
BT14 = heetgas temperatuur (in toestel)
BT15 = vloeistofleiding temperatuur (in toestel)
BT17 = aanzuiggas temperatuur (in toestel)
BT25 = aanvoer sensor buiten het toestel
BT50 = ruimte temperatuur sensor (bij meerdere systemen, meerdere mogelijk)
BT51 = zwembad temperatuur sensor

BT64 = ext. aanvoer bij 4-pijps koeling
BT65 = ext. retour bij 4-pijps koeling
BT71 = retour sensor buiten het toestel
BT74 = eventueel extra ruimte sensor voor omschakelen verwarmen/koelen

GP1 = afgiftepomp
GP2 = bronpomp

F 1145 solo warmtepomp met aan/uit compressor
F 1155 solo warmtepomp met modulerende compressor
F 1245 combi warmtepomp met aan/uit compressor / 180 liter tapwatervoorraad
F 1255 combi warmtepomp met modulerende compressor / 180 liter tapwatervoorraad

De toevoeging 'PC' staat voor 'Passive Cooling' : ingebouwde passieve koeling in het toestel.

** Gebruik bij voorkeur een elektronische flow-schakelaar zoals bijvoorbeeld type SN 450-A4-WR2 van EGE-Electronik. Deze is goed in te stellen en heeft, naast een 230~ Volt voeding, een potentiaal-vrij wisselcontact als uitgang. U kunt een aux-ingang van de warmtepomp gebruiken als 'bronregelaar', op het moment dat de bronpomp is gaan draaien verwacht de regeling een gesloten contact om vervolgens dan pas de compressor vrij te geven. Hydraulisch kunt u in de bronleiding een T stuk maken met een 1/2" duims binnendraad aansluiting in het midden waarin u de flow controller kunt monteren, met de meetsensor in de flow.



Aanbevolen leidingdiameters bodem-warmtepomp*



| Afgifte-zijde met water bij ΔT van 7K *** | | | | | | | | Bron-zijde water bij ΔT van 4K (10°C) | | | | Bron-zijde water + 30% glycol bij ΔT van 4K (0°C) | | | | |
|---|------------------------------|---|-------------------------------|--|-------------------|-------------|---------|---|------------------------------|---|------------|---|---|-------------------------------|---|------------|
| Toestel afgegeven vermogen (0/35) | | Weerstand is bepaald op max. 200 Pa/mtr leiding | | Indicatie leidingdiameter hoofdleiding CV aanvoer- en retourleidingen op de warmtepomp ΔT 7K | | | | Weerstand is bepaald op max. 200 Pa/mtr leiding | | Indicatie leidingdiameter Bron aanvoer- en retourleidingen op de warmtepomp ΔT 4K | | Verdamper Vermogen ** | Weerstand is bepaald op max. 220 Pa/mtr leiding en 30% glycol (MEG) | | Indicatie leidingdiameter Bron aanvoer- en retourleidingen op de warmtepomp ΔT 4K | |
| In kW | Flow liter/uur ΔT 7K | Flow liters/sec ΔT 7K | Kunststof leiding inwendig mm | Koper mm | Staal verzinkt mm | Zwart staal | In duim | Flow liters/uur ΔT 4K | Flow liter/sec ΔT 4K | Kunststof leiding inwendig mm | Koper mm | In kW | Flow liters/uur ΔT 4K | Flow liters/sec ΔT 4K | Kunststof leiding | Koper mm |
| 4 | 491 | 0,13 | 20 mm inw. | 22(19,8) | 22 mm | | 3/4" | 860 | 0,23 | 23 mm inw | 28(25,6) | 3,2 | 730 | 0,2 | 21 mm inw | 28(25,6) |
| 5 | | | | | | | | | | | | 4 | 913 | 0,25 | 24 mm inw. | 28(25,6) |
| 6 | 738 | 0,21 | 21 mm inw. | 28(25,6) | 28 mm | | 1" | 1291 | 0,35 | 26 mm inw | 28(25,6) | 5 | 1142 | 0,31 | 25 mm inw. | 28(25,6) |
| | | | | | | | | | | | | 6 | 1370 | 0,38 | 28 mm inw. | 35(32) |
| 8 | 984 | 0,27 | 23 mm inw. | 28(25,6) | 28 mm | | 1" | 1721 | 0,47 | 30 mm inw | 35(32) | 7 | 1598 | 0,44 | 29 mm inw. | 35(32) |
| 10 | 1230 | 0,34 | 25 mm inw. | 28(25,6) | 28 mm | | 1" | 2152 | 0,57 | 32 mm inw | 35(32) | 8 | 1827 | 0,5 | 31 mm inw. | 35(32) |
| 12 | 1476 | 0,41 | 27 mm inw. | 35(32) | 35 mm | | 5/4" | 2582 | 0,71 | 34 mm inw | 42(39) | 10 | 2284 | 0,63 | 34 mm inw. | 42(39) |
| 15 | 1846 | 0,51 | 30 mm inw. | 35(32) | 35 mm | | 5/4" | 3228 | 0,89 | 36 mm inw | 42(39) | 12 | 2740 | 0,76 | 35 mm inw | 42(39) |
| 16 | 1969 | 0,55 | 31 mm inw. | 35(32) | 35 mm | | 5/4" | 3443 | 0,95 | 37 mm inw | 42(39) | 13 | 2969 | 0,82 | 38 mm inw. | 42(39) |
| 17 | 2092 | 0,58 | 31 mm inw. | 35(32) | 35 mm | | 5/4" | 3658 | 1,01 | 38 mm inw | 42(39) | 14 | 3197 | 0,88 | 39 mm inw. | 42(39) |
| | | | | | | | | | | | | 15 | 3426 | 0,95 | 40 mm inw. | 42(39) |
| 24 | 2953 | 0,82 | 35 mm inw. | 42(39) | 42 mm | | 1,5" | 5165 | 1,43 | 44 mm inw | 54(51) | 20 | 4568 | 1,2 | 46 mm inw. | 54(51) |
| 28 | 3445 | 0,96 | 37 mm inw. | 42(39) | 42 mm | | 1,5" | 6026 | 1,67 | 46 mm inw | 54(51) | 23 | 5234 | 1,45 | 46 mm inw | 54(51) |
| 30 | 3691 | 1,03 | 38 mm inw. | 42(39) | 42 mm | | 1,5" | 6456 | 1,79 | 48 mm inw | 54(51) | 24 | 5481 | 1,52 | 47 mm inw. | 54(51) |
| | | | | | | | | | | | | 30 | 6852 | 1,9 | 50 mm inw. | 54(51) |
| 40 | 4921 | 1,37 | 42 mm inw. | 54(51) | 54 mm | | 2" | 8609 | 2,39 | 54 mm inw | 64(60) | 32 | 7309 | 2,03 | 51 mm inw. | 54(51) |
| | | | | | | | | | | | | 40 | 9136 | 2,53 | 58 mm inw. | 64(60) |
| 60 | 7382 | 2,05 | 48 mm inw. | 54(51) | 54 mm | | 2" | 12913 | 3,58 | 64 mm inw | 76,1(72,1) | 50 | 11420 | 3,17 | 65 mm inw. | 76,1(72,1) |
| | | | | | | | | | | | | 60 | 13704 | 3,8 | 67 mm inw. | 76,1(72,1) |

*Door een leidingverliesberekening te maken kunt u bepalen of u binnen het bereik van de pomp blijft.

U treft de pompgrafiek van zowel bron- als afgiftepomp in de installateurshandleiding van het betreffend toestel.

**Als u met een gesloten bron en glycol werkt kan het verdamper-vermogen vaak lager zijn, vandaar dat deze tabel verschoven is.

Voor een warmtepomp met 10 kW afgifte heeft u een water/glycol bron nodig (bij 0°C) van 8 kW.

*** Als u aan de afgifte zijde met een andere delta T dan 7K wil werken dan kunt u uiteraard ook zelf de benodigde flow berekenen, of bijvoorbeeld de tabel water van 4K aanhouden.

Voor de bronleiding is staal niet toegestaan.

Minimaal buffer-inhoud bij een installatie met gedeeltelijk- of gehele na-regeling per vertrek.



| F 1145 / 1245 | | | F 1155/1255 | | | F 1345 | | | F 1355 | | |
|-------------------|-----------------|--|-------------------|-----------------|--|------------------------|-----------------|--|------------------------|-----------------|--|
| vermogen bij 0/35 | Systeem inhoud: | * Vermogen / inhoud bij 10/35 (bron/afgifte) | vermogen bij 0/35 | Systeem inhoud: | * Vermogen / inhoud bij 10/35 (bron/afgifte) | 1345 vermogen bij 0/35 | Systeem inhoud: | * Vermogen / inhoud bij 10/35 (bron/afgifte) | 1355 vermogen bij 0/35 | Systeem inhoud: | * Vermogen / inhoud bij 10/35 (bron/afgifte) |
| 5 kW | 100 liter | 6,5 kW / 130 liter | 1,5 - 6 kW | 30 liter | 2-7,5 kW / 40 liter | (12) 24 kW | 240 liter | (15) 30 kW / 300 liter | 4 -28 kW | 100 liter | 5 - 36 kW / 100 liter |
| 6 kW | 120 liter | 7,5 kW / 150 liter | 3 - 12 kW | 60 liter | 4-15 kW / 80 liter | (15) 30 kW | 300 liter | (20) 40 kW / 400 liter | | | |
| 8 kW | 160 liter | 10 kW / 200 liter | 4 - 16 kW | 80 liter | 5- 20 kW / 100 liter | (20) 40 kW | 400 liter | (25) 50 kW / 500 liter | | | |
| 10 kW | 200 liter | 13 kW / 260 liter | | | | (30) 60 kW | 600 liter | (39) 78 kW / 780 liter | | | |
| 12 kW | 240 liter | 15 kW / 300 liter | | | | | | | | | |
| 15 kW | 300 liter | 20 kW / 400 liter | | | | | | | | | |
| 17 kW | 340 liter | 22 kW / 440 liter | | | | | | | | | |

*Indien u met een bron van 10° C werkt wordt het afgegeven vermogen van de warmtepomp circa 1,3 x zo groot.

Voor elke, altijd open staande, m² vloerverwarming mag u 1,5 liter buffer-inhoud in mindering brengen.

Voorbeeld: Stel dat een 40 m² grote woonkamer, welke geheel voorzien is van vloerverwarming, altijd open is: dan kunt u 40 x 1,5 = 60 liter buffer inhoud in mindering brengen.

Buffervaten zijn er met bepaalde inhoudsmaten, als er geen buffervat met de inhoud uit de tabel verkrijgbaar is, kiest u uiteraard een maat groter.

BUFFERVATEN IN BODEM -WARMTEPOMP SCHEMA'S

Parallel: de warmtepomp is minder afhankelijk van het afgifte systeem

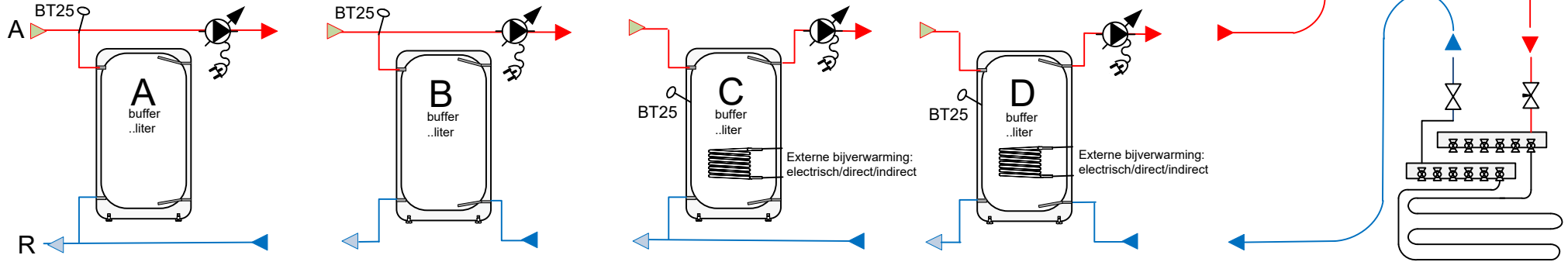

Bij toepassing van een parallelbuffer zijn er meerdere mogelijkheden, u ziet deze hierboven afgebeeld. Als er bij-verwarming in de buffer zit, of rechtstreeks op de buffer wordt aangeboden, dient u te kiezen voor optie C of D. Zonder bij-verwarming, in of naar de buffer, gaat de voorkeur uit naar mogelijkheid A. De installatie-pomp achter de buffer bepaalt u op basis van de benodigde flow en opvoerhoogte m.b.t. de te maken installatie en daarbij gewenste Δt .

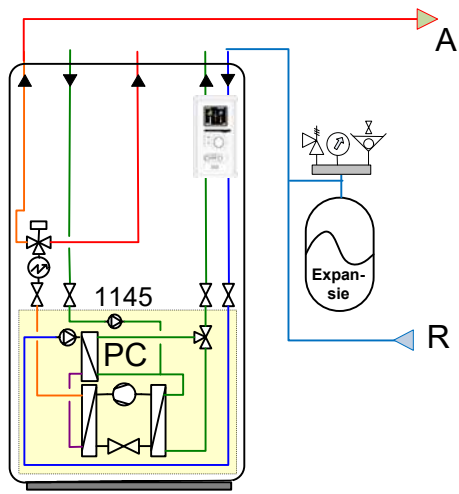

Denk ook aan aanvoersensor BT25, als u bijvoorbeeld een schema heeft waarbij koeling buiten de buffer om gaat is soms sensor BT25-B nodig, u kunt dan middels een hulprelais wisselen tussen 2 sensoren zodat in een bepaalde modus de juiste sensor waarneemt.

Serie: een altijd open systeem, inregelventiel of juist ingestelde bypass is nodig om flow te garanderen.

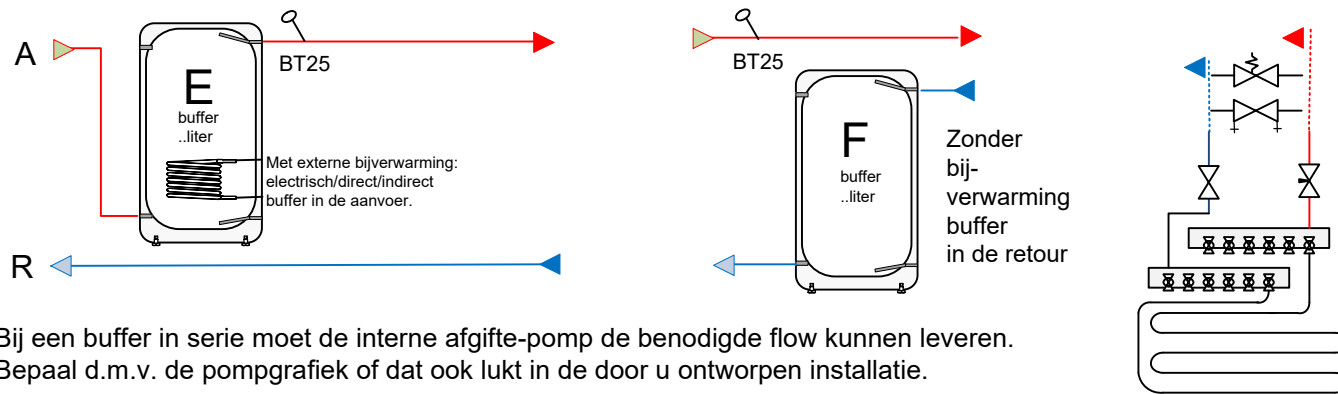

Bij een buffer in serie moet de interne afgifte-pomp de benodigde flow kunnen leveren. Bepaal d.m.v. de pompgrafiek of dat ook lukt in de door u ontworpen installatie.

Legenda

-  inlaatcombinatie
-  regeling
-  3 weg mengklep met motor ( is altijd open poort)
-  3 weg wisselklep met motor
-  open/dicht afsluiter met motor
-  debiet regelaar met motor
-  avdo / bypass
-  circulatiepomp
-  regelbare circulatiepomp met vaste voeding (regeling in de circulatiepomp)
-  regelbare circulatiepomp (sturing door regelaar buiten de circulatiepomp)
-  mengautomaat
-  terugslagklep (keerklep)
-  inregelafsluiter (afleesbaar)
-  hand afsluiter
-  overstort beveiliging
-  expansievat
-  vuilfilter
-  platenwisselaar
-  manometer en overstort (automatische) ontluchter
-  openverdeler
-  beluchter
-  BT.. temperatuursensor ..
-  overstort + manometer+ontluchter
-  Compressor

Elektra:

Op onze website treft u, onder het menu profs, verkorte elektrische aansluitschema's.

Bekabeling zwakstroom: signaal-, telefoon-, sensorkabel 0,8mm² (bijvoorbeeld YSTY)

- temperatuur sensoren BT.. - 2 x 0,8 mm²
- RMU40 4 x 0,8 mm² bij voorkeur afgeschermd
- communicatie 3 x 0,8 mm² afgeschermd!
- pomp stuurkabel 2 x 0,8 mm²



Bekabeling 230 Volt:

- Sturing van kleppen 230 Volt~ 4 x 1,5 mm² (L + S + N + aarde)
- Pompen (tot 100 Watt) 230 Volt~ 3 x 1,5 mm² (L + N + aarde)



Voeding warmtepomp (bijvoorbeeld met YMVK / VMVK / XMVK)

De meeste bodem-toestellen zijn uitgevoerd, vanwege een intern elektrisch element, in een 400 Volt uitvoering. De voeding is dan 3 fase ~ + Nul + Aarde

De afzekeringswaarde is bij een bodem-warmtepomp meestal afhankelijk van het intern elektrisch element: of u dit volledig, gedeeltelijk of niet in wil zetten.

In de handleiding voor de installateur treft u per product type de afzekeringswaarde.

U kiest altijd een type C automaat

Voor de warmtepomp gebruikt u een afzonderlijke aardlekschakelaar van 30 mA (niet gecombineerd met andere groepen).

U dient te voldoen aan de geldende NEN voorschriften

Wisselklep: In de tekening is de altijd open poort (AB) niet ingekleurd. Zonder spanning staat de wisselklep richting cv-afgifte systeem (Basic), met spanning staat de klep richting boiler/zwembad enz. (Actief) De wisselklep is een 230 Volt spanningsterugloopklep: Er is een vaste spanning (L) en (N) (om terug te kunnen lopen) en actief komt er ook 230 V~ spanning op 'S' .

De mengklep heeft een 230 V~ drie-puntssturing. (Y1 / Y2 / N)
Tip: controleer voor inbouw altijd even visueel de poorten.

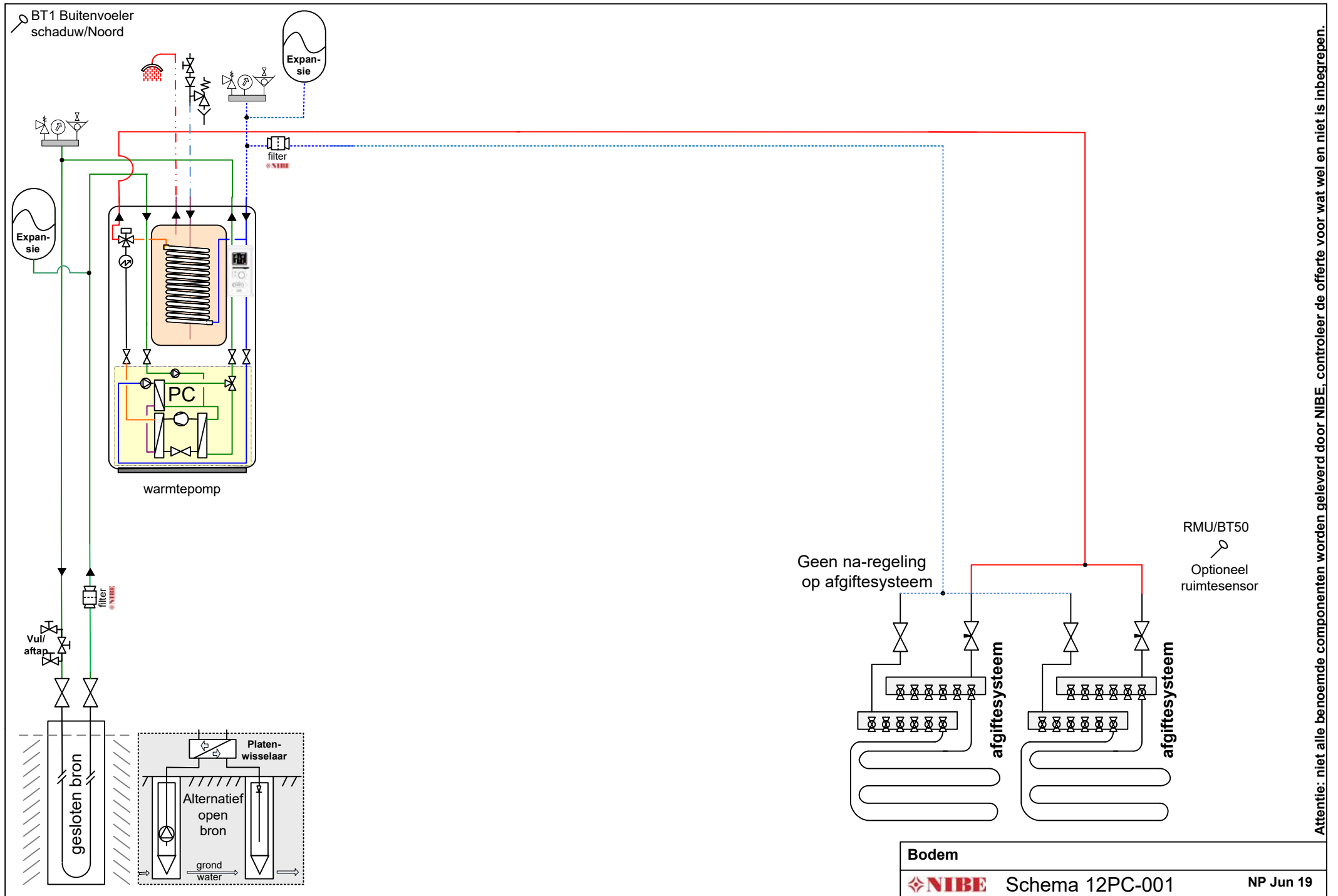

Attentie: niet alle benoemde componenten worden geleverd door NIBE, controleer de offerte voor wat wel en niet is inbegrepen.

Let op: dit is een concept / principeschema, geen werktekening. Leiding diameters & appendages te bepalen door de installateur. Plaats de nodige ontlueters. Aan dit schema kunnen geen rechten worden ontleend.

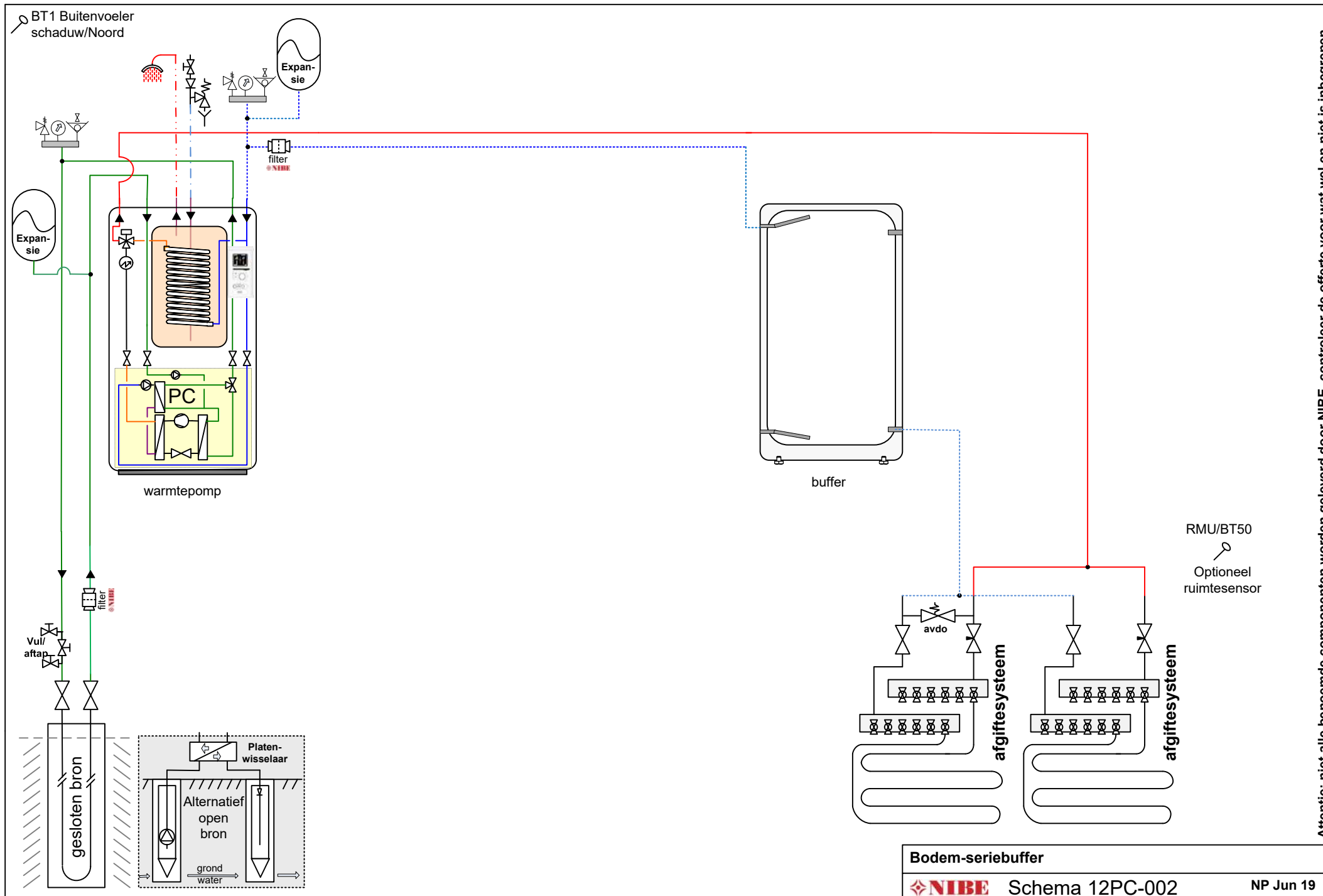

Attentie: niet alle benoemde componenten worden geleverd door NIBE, controleer de offerte voor wat wel en niet is inbegrepen.

Let op: dit is een concept / principeschema, geen werktekening. Leiding diameters & appendages te bepalen door de installateur. Plaats de nodige ontluchters. Aan dit schema kunnen geen rechten worden ontleend.

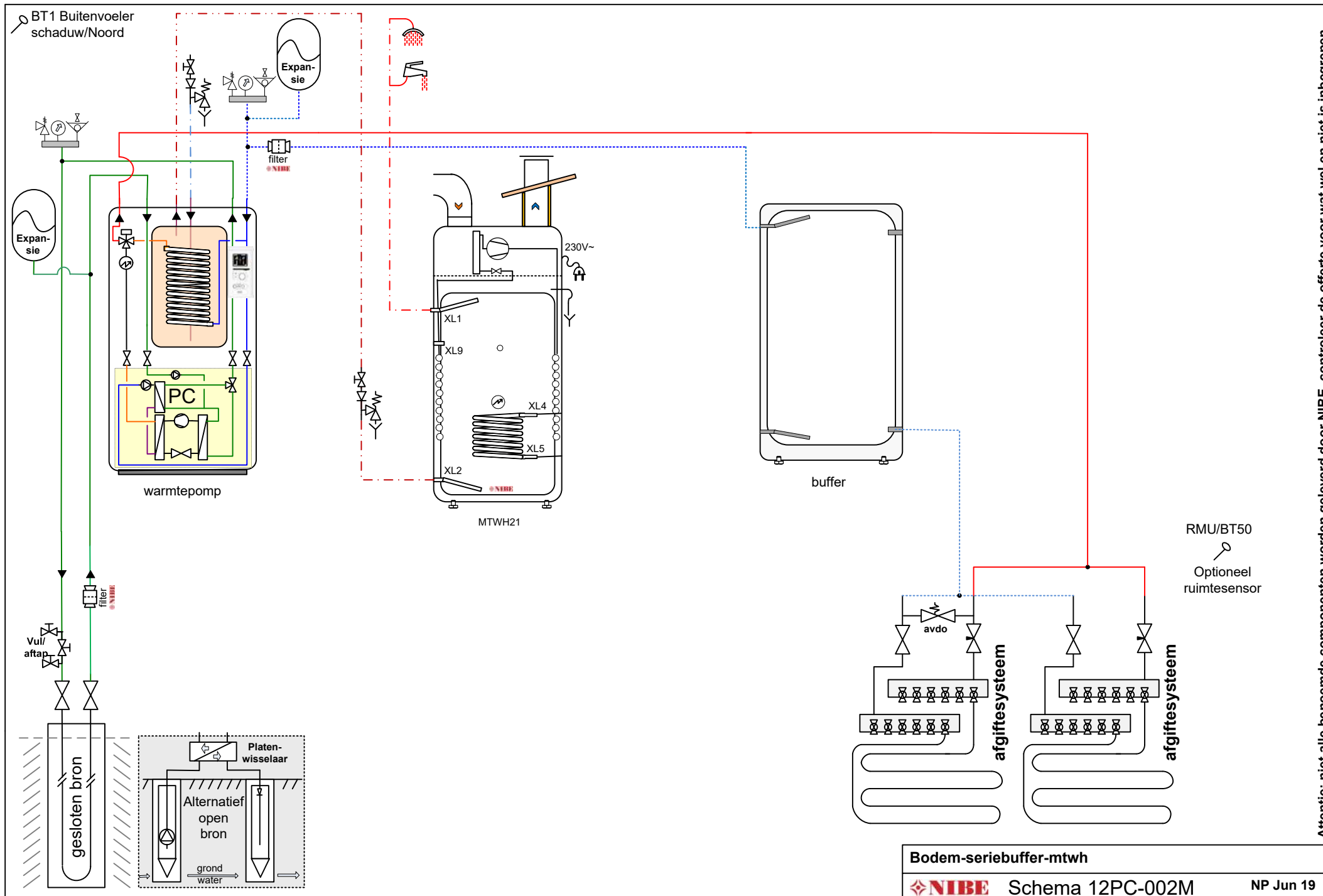

Let op: dit is een concept / principeschema, geen werktekening. Leiding diameters & appendages te bepalen door de installateur. Plaats de nodige ontlueters. Aan dit schema kunnen geen rechten worden ontleend.

Attentie: niet alle benoemde componenten worden geleverd door NIBE, controleer de offerte voor wat wel en niet is inbegrepen.

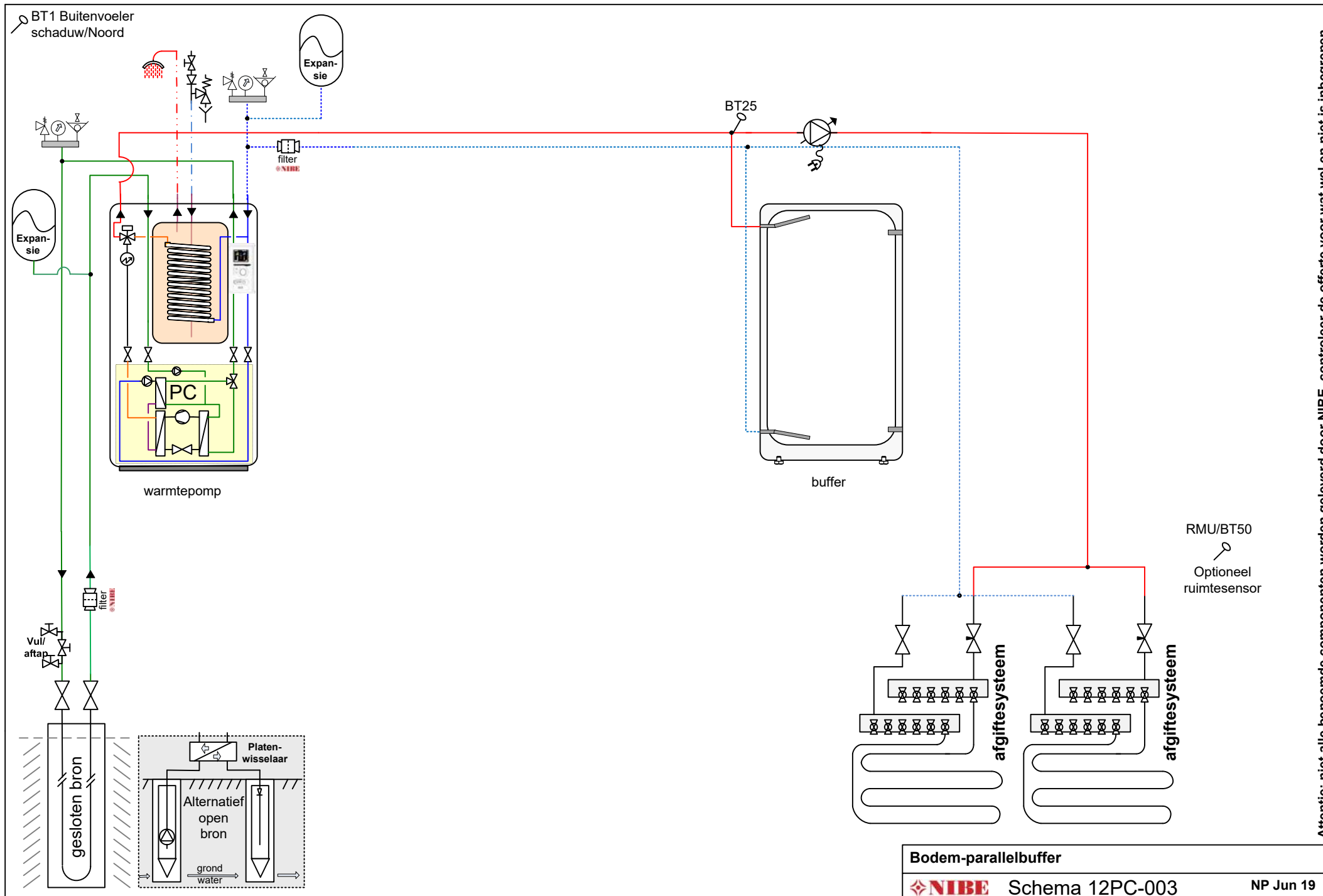

Attentie: niet alle benoemde componenten worden geleverd door NIBE, controleer de offerte voor wat wel en niet is inbegrepen.

Let op: dit is een concept / principeschema, geen werktekening. Leiding diameters & appendages te bepalen door de installateur. Plaats de nodige ontluchters. Aan dit schema kunnen geen rechten worden ontleend.

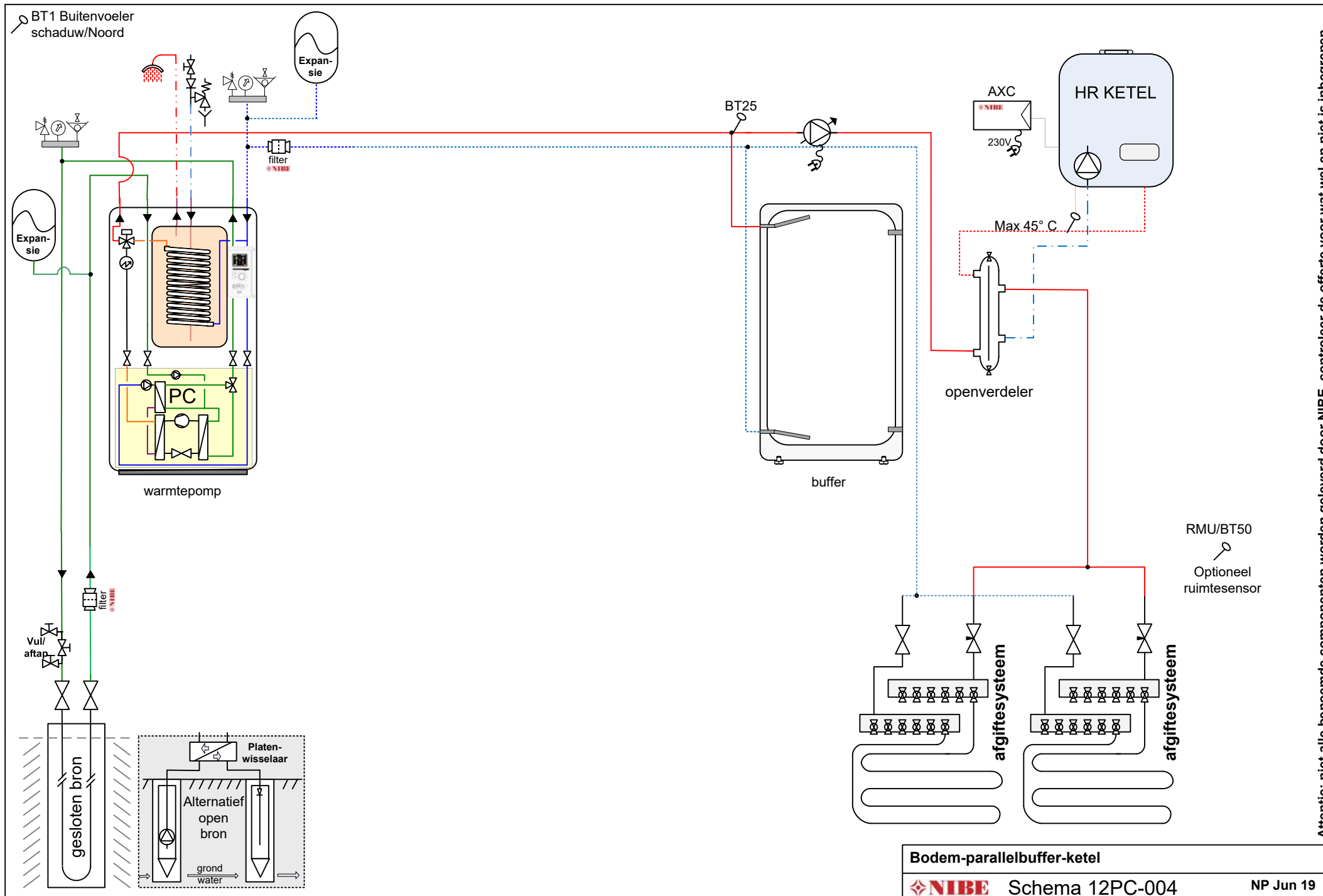

Attentie: niet alle benoemde componenten worden geleverd door NIBE, controleer de offerte voor wat wel en niet is inbegrepen.

Let op: dit is een concept / prinseschema, geen werktekening. Leiding diameters & appendages te bepalen door de installateur. Plaats de nodige ontluchters. Aan dit schema kunnen geen rechten worden ontleend.

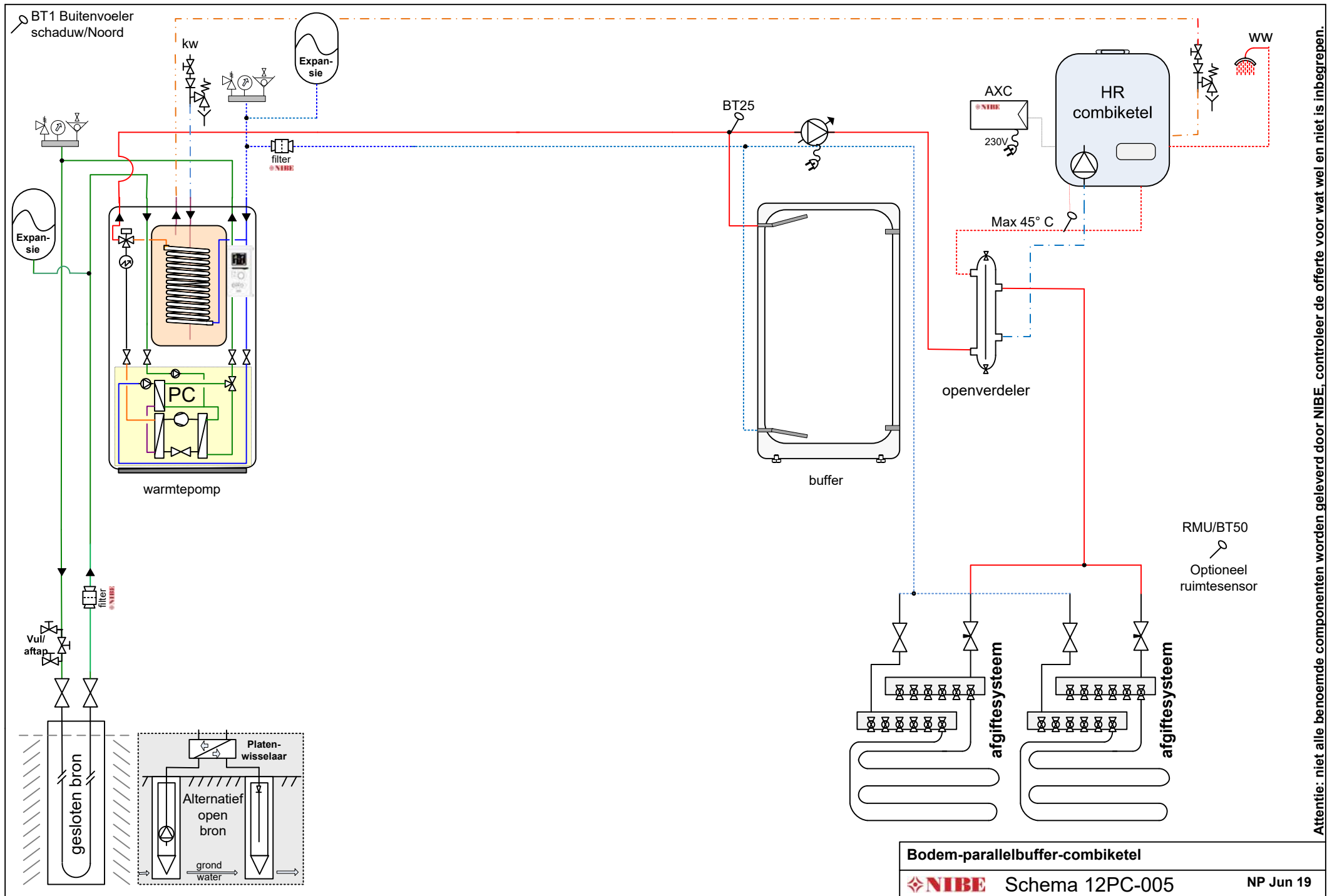

Bodem-parallelbuffer-combiketel

NIBE Schema 12PC-005

NP Jun 19

Let op: dit is een concept / principeschema, geen werktekening. Leiding diameters & appendages te bepalen door de installateur. Plaats de nodige ontlueters. Aan dit schema kunnen geen rechten worden ontleend.

Attentie: niet alle benoemde componenten worden geleverd door NIBE, controleer de offerte voor wat wel en niet is inbegrepen.

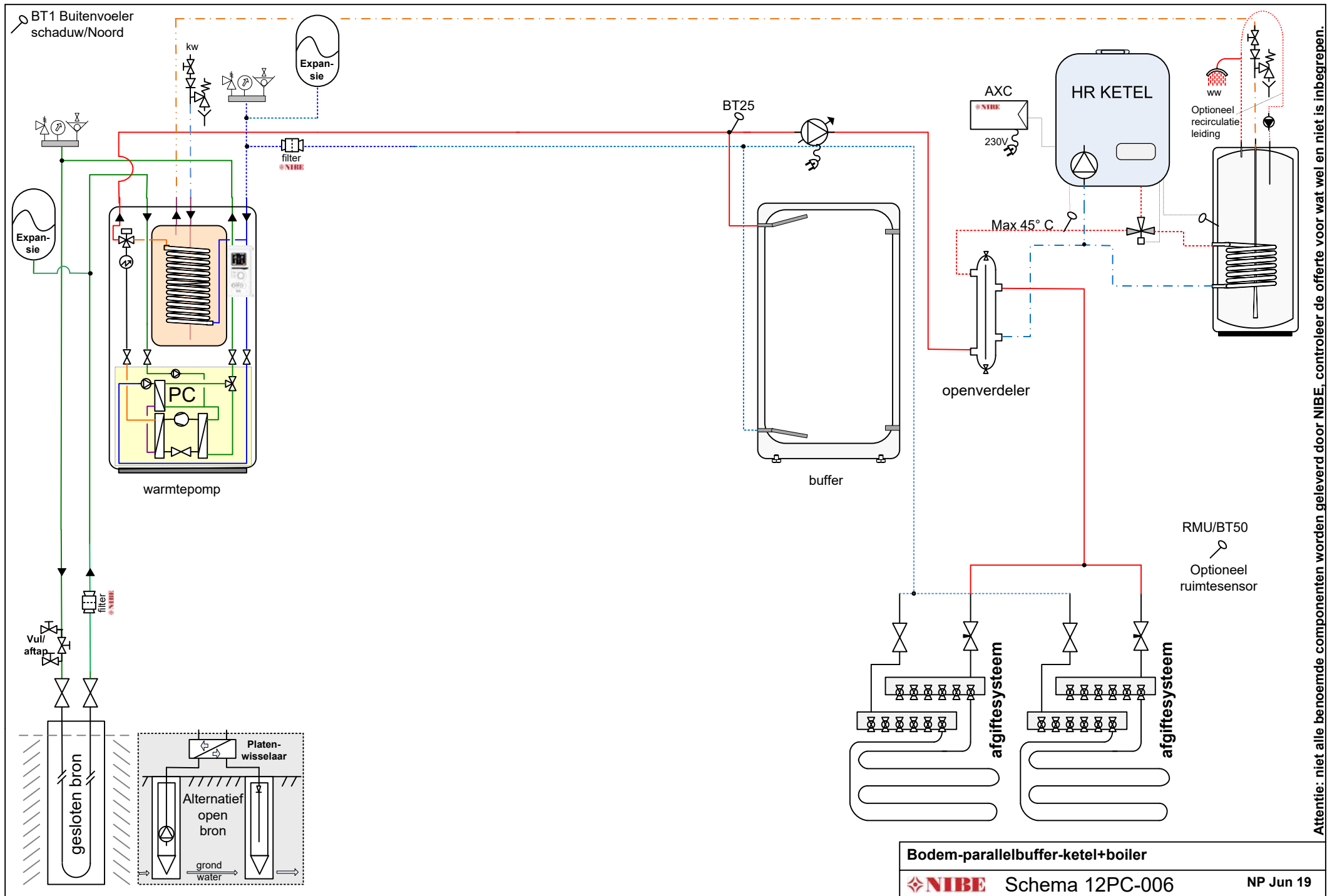

Attentie: niet alle benoemde componenten worden geleverd door NIBE, controleer de offerte voor wat wel en niet is inbegrepen.

Bodem-parallelbuffer-ketel+boiler
NIBE Schema 12PC-006 NP Jun 19

Let op: dit is een concept / prinseschema, geen werktekening. Leiding diameters & appendages te bepalen door de installateur. Plaats de nodige ontluchters. Aan dit schema kunnen geen rechten worden ontleend.

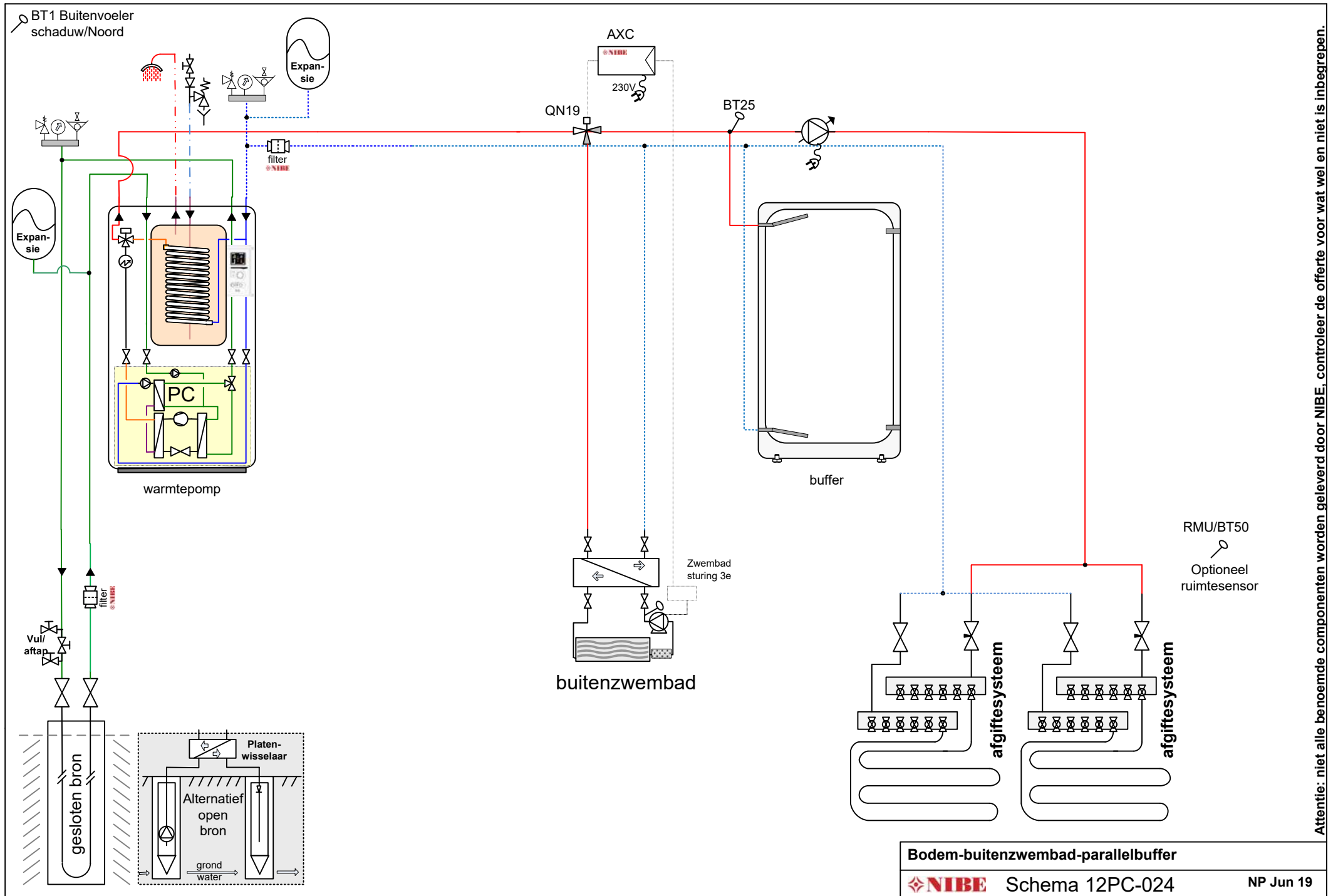

Attentie: niet alle benoemde componenten worden geleverd door NIBE, controleer de offerte voor wat wel en niet is inbegrepen.

Let op: dit is een concept / principeschema, geen werktekening. Leiding diameters & appendages te bepalen door de installateur. Plaats de nodige ontluchters. Aan dit schema kunnen geen rechten worden ontleend.

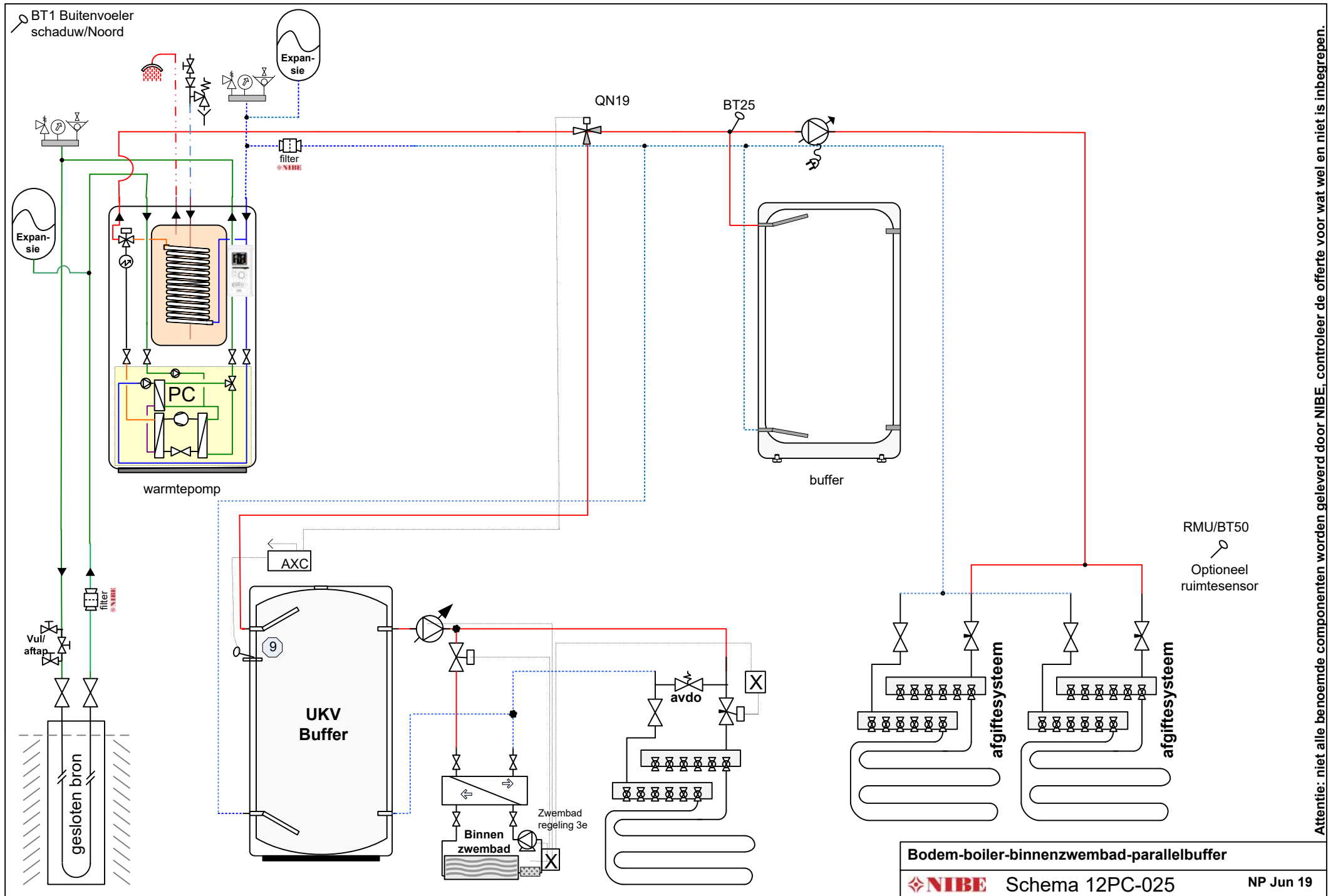

Bodem-boiler-binnenzwembad-parallelbuffer
NIBE Schema 12PC-025 NP Jun 19

Let op: dit is een concept / principeschema, geen werktekening. Leiding diameters & appendages te bepalen door de installateur. Plaats de nodige ontluchters. Aan dit schema kunnen geen rechten worden ontleend.

Attentie: niet alle benoemde componenten worden geleverd door NIBE, controleer de offerte voor wat wel en niet is inbegrepen.

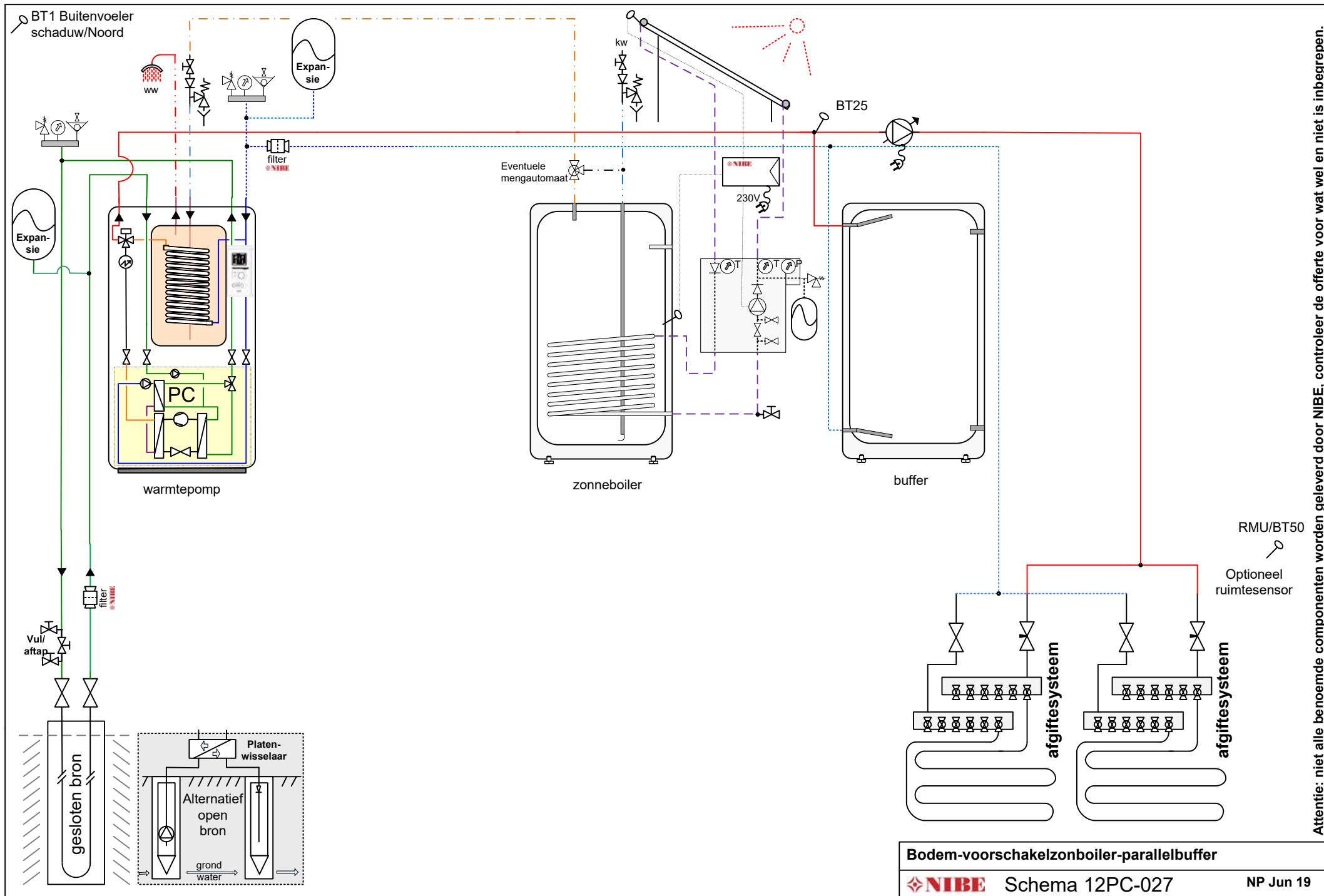

Attentie: niet alle benoemde componenten worden geleverd door NIBE, controleer de offerte voor wat wel en niet is inbegrepen.

Let op: dit is een concept / principeschema, geen werktekening. Leiding diameters & appendages te bepalen door de installateur. Plaats de nodige ontlueters. Aan dit schema kunnen geen rechten worden ontleend.

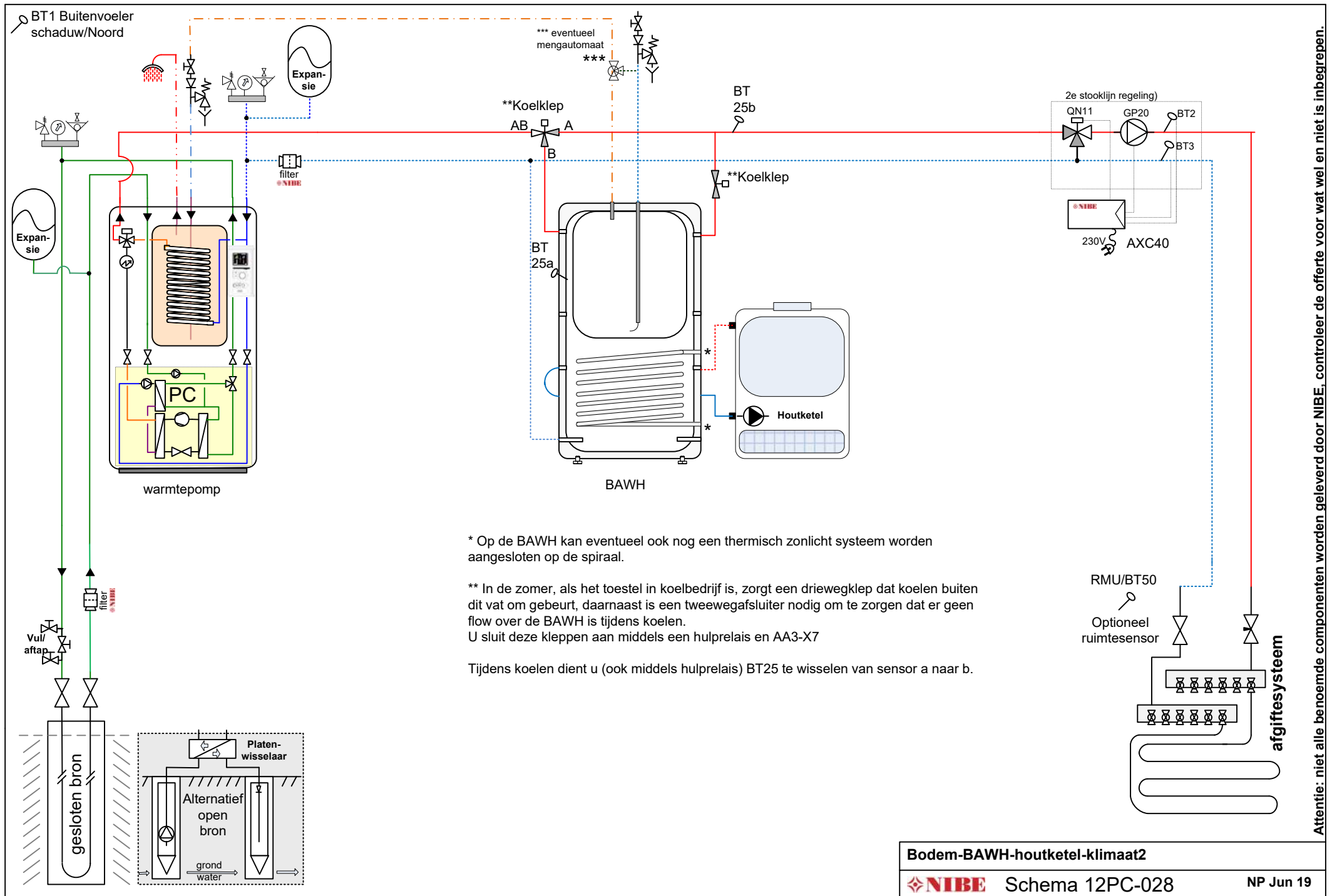

Bodem-BAWH-houtketel-klimaat2

NIBE Schema 12PC-028

NP Jun 19

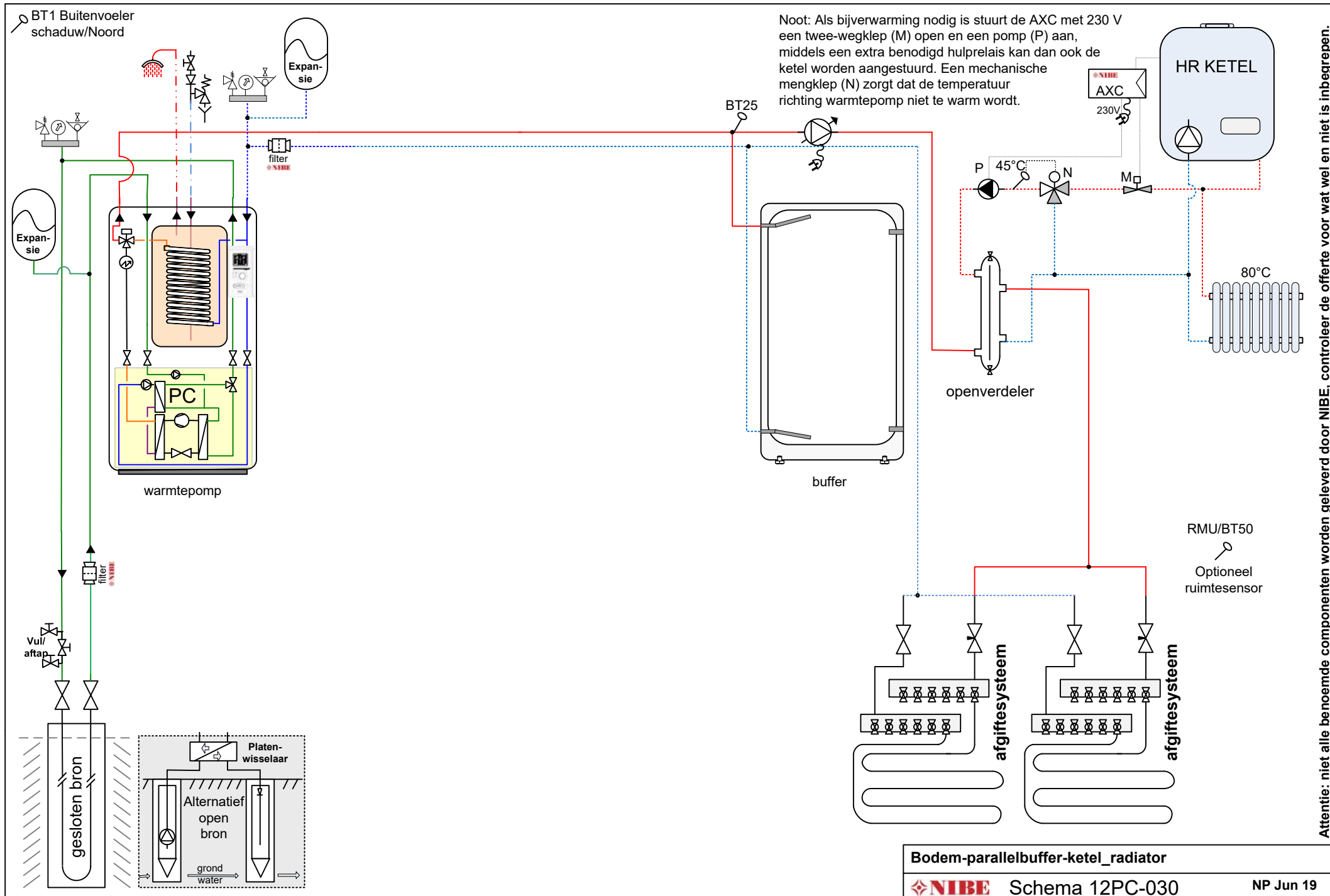

Attentie: niet alle benoemde componenten worden geleverd door NIBE, controleer de offerte voor wat wel en niet is inbegrepen.

Let op: dit is een concept / principeschema, geen werktekening. Leiding diameters & appendages te bepalen door de installateur. Plaats de nodige ontluchters. Aan dit schema kunnen geen rechten worden ontleend.

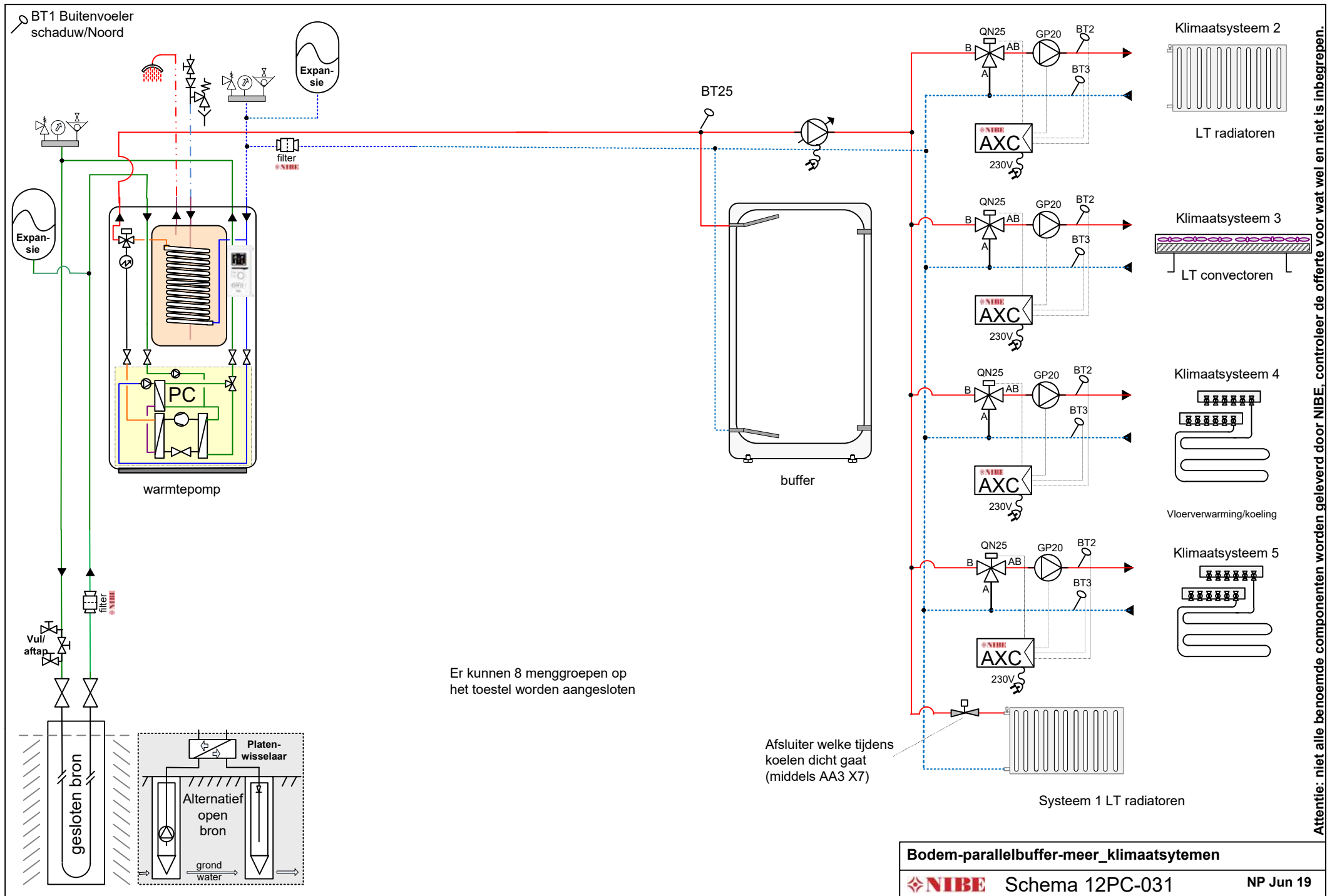

Attentie: niet alle benoemde componenten worden geleverd door NIBE, controleer de offerte voor wat wel en niet is inbegrepen.

Let op: dit is een concept / principeschema, geen werktekening. Leiding diameters & appendages te bepalen door de installateur. Plaats de nodige ontlueters. Aan dit schema kunnen geen rechten worden ontleend.