

SMO 20 met F2040 verzamelblad E-aansluitingen.

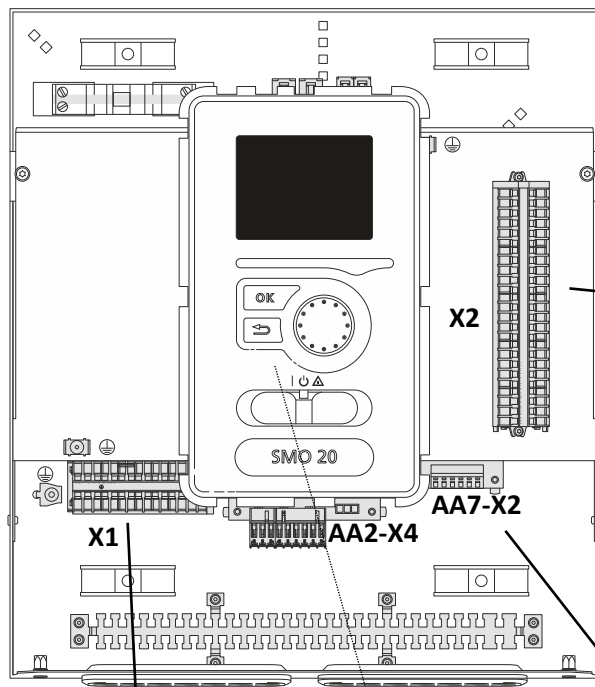

- 1 Klem 1 + 2: Sturing GP 12
- 2
- 3 Klem 3 + 6: BT1 buitensensor
- 4 Klem 4 + 6: BT7 boiler top sensor
- 5 Klem 5 + 6: BT6 boiler laad sensor
- 6
- 7 Klem 7 + 10: BT50 (optioneel) ruimte T
- 8 Klem 8 + 10: BT25 extern aanvoer
- 9 Klem 9 + 10: BT63 aanv. na bij-verwarming
- 10
- 11 Klem 11 + 14 = aux 1**BT71 Retour
- 12 klem 12 + 14 = aux 2**BT64 Aanv. Koel.
- 13 klem 13 + 14 = aux 3
- 14 Klem 15 + 18 = aux 4
- 15 klem 16 + 18 = aux 5
- 16 klem 17 + 18 = aux 6
- 17
- 18
- 19 A →
- 20 B →
- 21 GND →
- 22
- 23
- 24
- 25

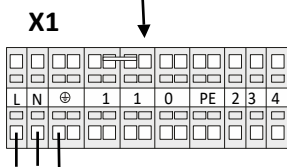

Voeding
230 Volt ~

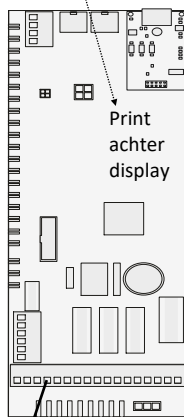

AA2-X4

Klem 5 (PE), 6 (N) en 7 (L): Voeding pomp GP12
 Klem 9 (PE), 10 (N) en 11 (L): Voeding pomp GP 10
 Klem 2(N), 3 (S) en 4 (L): Driewegklep boiler QN10
 Klem 15, 16, 17 AUX alarm of koelmodus (15,17)***

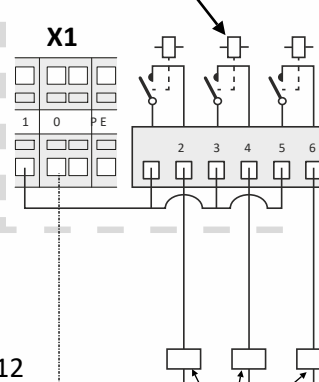

AA7-X2

Klem 2 = bij-verwarming stap 1
 (bij bivalent met cv ketel deze en één stap)
 Klem 4 = bij-verwarming stap 2
 Klem 6 = bij-verwarming stap 3
 (of desinfectie boiler bij element in boiler)

Eventuele hulp relais, door u te plaatsen, voor schakelen van bijvoorbeeld een elektrisch element.

**indien nodig kunnen deze sensoren op een AUX ingang.

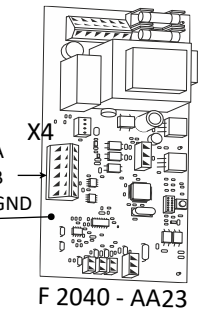

F 2040 - AA23

of

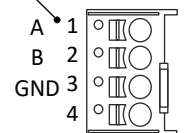

F 2120 - X22

*** AUX; AA2-X4 dient u, bij gebruik, in menu 5.4 toe te wijzen als indicatie koelmodus of alarm (uw keuze) klem 15 = C, 16 = NC, 17 = NO

Als QN10 geen spanning- of veer-terugloop-klep is:

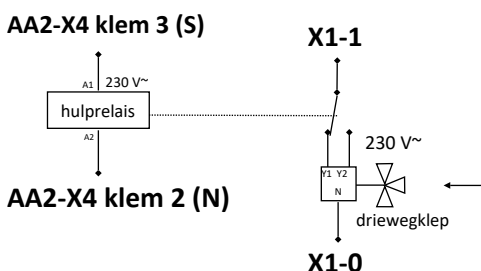

Attentie: op de SMO 20 past geen extra AXC30 en/of RMU 40

Optioneel aan te sluiten: Noodstand schakelaar display

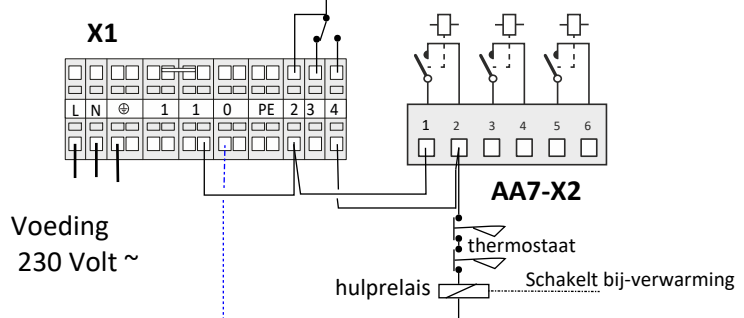

Als de 'noodschakelaar' op het display bij-verwarming dient te activeren, kunt u dat op deze manier doen. Let op! Er moet dan wel een dubbel-thermostaat (regel en max.) worden aangesloten welke het hulprelais laat afvallen bij bereikte temperatuur!