

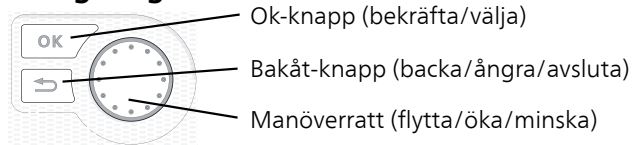

Installatörshandbok  
**SMO 40**  
Styrmodul

## Snabbguide

### Navigering



En detaljerad förklaring av knapparnas funktioner finns på sida 35.

Hur du bläddrar bland menyer och gör olika inställningar finns beskrivet på sida 36.

### Ställa in inomhusklimatet

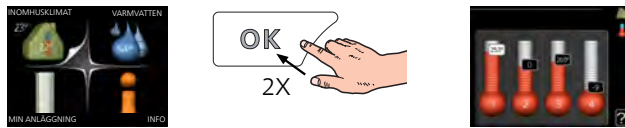

Du kommer till läget för inställning av inomhustemperaturen genom att, när du står i grundläget i huvudmenyn, trycka två gånger på OK-knappen.

### Öka varmvattenmängden



För att tillfälligt öka mängden varmvatten (om varmvattenberedare är installerad till din SMO 40), vrider du först på manöverratten för att markera meny 2 (vattendroppen) och trycker sedan två gånger på OK-knappen.

### Vid komfortstörning

Om du råkar ut för en komfortstörning av något slag finns det några åtgärder du själv kan utföra innan du behöver kontakta din installatör. Se sida 55 för instruktioner.

# Innehållsförteckning

<b>1 Viktig information</b>	<b>4</b>	Meny 4 - MIN ANLÄGGNING	41
Säkerhetsinformation	4	Meny 5 - SERVICE	42
Allmänt	4	<b>9 Service</b>	<b>52</b>
<b>2 Leverans och hantering</b>	<b>7</b>	Serviceåtgärder	52
Upphängning	7	<b>10 Komfortstörning</b>	<b>55</b>
Bipackade komponenter	7	Hantera larm	55
<b>3 Styrmodulens konstruktion</b>	<b>8</b>	Felsökning	55
Elkomponenter	8	Endast tillsats	56
<b>4 Röranslutningar</b>	<b>9</b>	<b>11 Tillbehör</b>	<b>57</b>
Allmänt	9	<b>12 Tekniska uppgifter</b>	<b>60</b>
Kompatibla NIBE luftvattenvärmepumpar	9	Mått och avsättningskoordinater	60
Symbolnyckel	9	Tekniska data	61
Montering av temperaturgivare på rör	10	Energimärkning	62
Dockningsalternativ	10	Elschema	63
<b>5 Elinkopplingar</b>	<b>15</b>	<b>Index</b>	<b>69</b>
Allmänt	15		
Åtkomlighet, elkoppling	16		
Kabellåsning	17		
Anslutningar	18		
Anslutningsmöjligheter	22		
Anslutning av tillbehör	28		
<b>6 Igångkörning och justering</b>	<b>29</b>		
Förberedelser	29		
Igångkörning med NIBE luft/vattenvärme- pump	29		
Igångkörning med endast tillsats	29		
Kontrollera växelventilen	29		
Kontrollera AUX-utgång	29		
Kyldrift	29		
Startguide	30		
Inställning av kyl-/värmekurva	31		
Inställning av varmvattencirkulation	33		
Pool	33		
SG Ready	34		
<b>7 Styrning - Introduktion</b>	<b>35</b>		
Displayenhet	35		
Menysystem	36		
<b>8 Styrning</b>	<b>39</b>		
Meny 1 - INOMHUSKLIMAT	39		
Meny 2 - VARMVATTEN	40		
Meny 3 - INFO	40		

# 1 Viktig information

## Säkerhetsinformation

Denna handbok beskriver installations- och servicemoment avsedda att utföras av fackman.

Apparaten får användas av barn över 8 år och av personer med fysisk, sensorisk eller mental funktionsnedsättning samt av personer som saknar erfarenhet eller kunskap under förutsättning att de får handledning eller instruktioner om hur man använder apparaten på ett säkert sätt och informeras så att de förstår eventuella risker. Barn får inte leka med apparaten. Låt inte barn rengöra eller underhålla apparaten utan handledning. Med förbehåll för konstruktionsändringar.

©NIBE 2016.

## Symboler



### OBS!

Denna symbol betyder fara för maskin eller människa.



### TÄNK PÅ!

Vid denna symbol finns viktig information om vad du ska tänka på när du sköter din anläggning.



### TIPS!

Vid denna symbol finns tips om hur du kan underlätta handhavandet av produkten.

## Märkning

SMO 40 är CE-märkt och uppfyller IP21.

CE-märkningen innebär att NIBE visar en försäkran att produkten uppfyller alla bestämmelser som ställs på den utifrån relevanta EU-direktiv. CE-märket är obligatoriskt för de flesta produkter som säljs inom EU, oavsett var de är tillverkade.

IP21 innebär att produkten är säker för att föremål med en diameter större än eller lika med 12,5 mm inte kan tränga in och orsaka skada samt att produkten har skydd mot lodrätt fallande vattendroppar.

## Allmänt

### Serienummer

Serienumret hittar du på ovansidan av locket till styrmodulen och i info-menyn (meny 3.1).

Serienummer



### TÄNK PÅ!

Uppge alltid produktens serienummer när du gör en felanmälan.

## Återvinning



Lämna avfallshanteringen av emballaget till den installatör som installerade produkten eller till särskilda avfallsstationer.

När produkten är uttjänt får den inte slängas bland vanligt hushållsavfall. Den ska lämnas in till särskilda avfallsstationer eller till återförsäljare som tillhandahåller denna typ av service.

Felaktig avfallshandling av produkten från användarens sida gör att administrativa påföljder tillämpas i enlighet med gällande lagstiftning.

## Landsspecifik information

### Installatörshandboken

Denna installatörshandbok ska lämnas kvar hos kunden.

## Installationskontroll

Enligt gällande regler skall värmeanläggningen undergå installationskontroll innan den tas i bruk. Kontrollen får endast utföras av person som har kompetens för uppgiften. Fyll även i sidan för information om anläggningsdata i Användarhandboken.

✓	Beskrivning	Anmärkning	Signatur	Datum
	El (sida 15)			
	Kommunikation, värmepump			
	Ansluten matning 230 V			
	Utegivare			
	Rumsgivare			
	Temperaturgivare, varmvattenladdning			
	Temperaturgivare, varmvatten topp			
	Temperaturgivare, extern framledning			
	Temperaturgivare, extern returledning			
	Laddpump			
	Växelventil			
	AUX1			
	AUX2			
	AUX3			
	AUX4			
	AUX5			
	AUX6			
	AA3-X7			
	Dipswitch			
	Övrigt			
	Kontroll av tillsats			
	Kontroll av växelventilsfunktion			
	Kontroll av laddpumpsfunktion			
	Genomförd installationskontroll av värmepump och kringutrustning			

## Kontaktinformation

- AT KNV Energietechnik GmbH**, Gahberggasse 11, 4861 Schörfling  
Tel: +43 (0)7662 8963-0 Fax: +43 (0)7662 8963-44 E-mail: mail@knv.at www.knv.at
- CH NIBE Wärmetechnik c/o ait Schweiz AG**, Industriepark, CH-6246 Altishofen  
Tel: (52) 647 00 30 Fax: (52) 647 00 31 E-mail: info@nibe.ch www.nibe.ch
- CZ Druzstevni zavody Drazice s.r.o.**, Drazice 69, CZ - 294 71 Benatky nad Jizerou  
Tel: +420 326 373 801 Fax: +420 326 373 803 E-mail: nibe@nibe.cz www.nibe.cz
- DE NIBE Systemtechnik GmbH**, Am Reiherpfahl 3, 29223 Celle  
Tel: 05141/7546-0 Fax: 05141/7546-99 E-mail: info@nibe.de www.nibe.de
- DK Vølund Varmeteknik A/S**, Member of the Nibe Group, Brogårdsvej 7, 6920 Videbæk  
Tel: 97 17 20 33 Fax: 97 17 29 33 E-mail: info@volundvt.dk www.volundvt.dk
- FI NIBE Energy Systems OY**, Juurakkotie 3, 01510 Vantaa  
Puh: 09-274 697 0 Fax: 09-274 697 40 E-mail: info@nibe.fi www.nibe.fi
- FR NIBE Energy Systems France Sarl**, Zone industrielle RD 28, Rue du Pou du Ciel, 01600 Reyrieux  
Tel : 04 74 00 92 92 Fax : 04 74 00 42 00 E-mail: info@nibe.fr www.nibe.fr
- GB NIBE Energy Systems Ltd**, 3C Broom Business Park, Bridge Way, Chesterfield S41 9QG  
Tel: 0845 095 1200 Fax: 0845 095 1201 E-mail: info@nibe.co.uk www.nibe.co.uk
- NL NIBE Energietechniek B.V.**, Postbus 634, NL 4900 AP Oosterhout  
Tel: 0168 477722 Fax: 0168 476998 E-mail: info@nibenl.nl www.nibenl.nl
- NO ABK AS**, Brobekkveien 80, 0582 Oslo, Postadresse: Postboks 64 Vollebakk, 0516 Oslo  
Tel. sentralbord: +47 23 17 05 20 E-mail: post@abkklima.no www.nibeenergysystems.no
- PL NIBE-BIAWAR Sp. z o. o.** Aleja Jana Pawła II 57, 15-703 BIAŁYSTOK  
Tel: 085 662 84 90 Fax: 085 662 84 14 E-mail: sekretariat@biawar.com.pl www.biawar.com.pl
- RU** © "EVAN" 17, per. Boynovskiy, Nizhny Novgorod  
Tel./fax +7 831 419 57 06 E-mail: info@evan.ru www.nibe-ivan.ru
- SE NIBE AB Sweden**, Box 14, Hannabadsvägen 5, SE-285 21 Markaryd  
Tel: +46-(0)433-73 000 Fax: +46-(0)433-73 190 E-mail: info@nibe.se www.nibe.se

För länder som inte nämns i denna lista, kontakta NIBE Sverige eller kontrollera [www.nibe.eu](http://www.nibe.eu) för mer information.

## 2 Leverans och hantering

### Upphängning

**OBS!**

Vid upphängning på vägg ska fastsättning anpassat för underlaget användas.

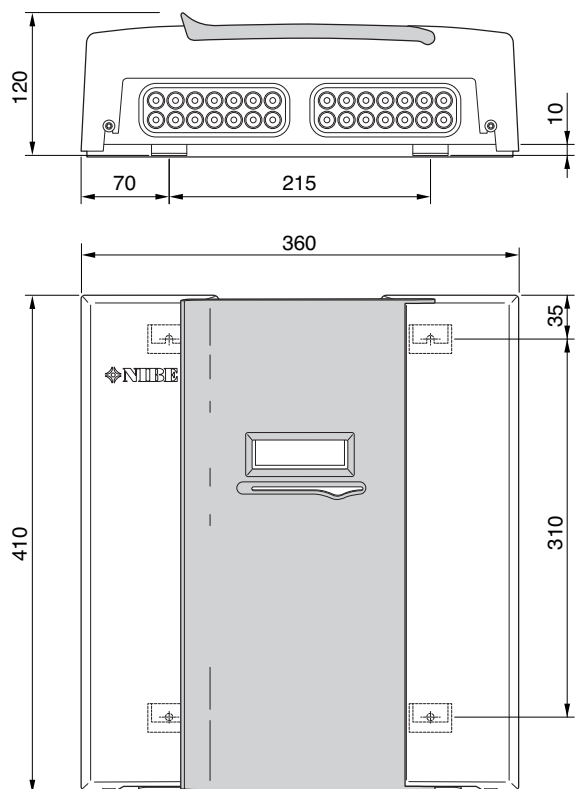

Använd alla fästpunkter och montera SMO 40 upprätt plant mot vägg utan att någon del av styrmodulen sticker ut utanför kanten på väggen.

Lämna minst 100 mm fritt utrymme runt styrmodulen för att underlätta åtkomst samt kabeldragning vid installation och service.

**OBS!**

Åtkomst till skruvar för montering av frontlucka sker underifrån.

### Bipackade komponenter



Utegivare

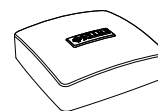

Rumsgivare

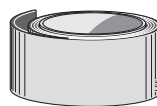

Isolertejp



Temperaturgivare



Aluminiumtejp

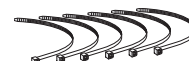

Buntband



Värmeledningspasta



Strömkännare



IHB SMO 40 Tillbehörskort

### 3 Styrmodulens konstruktion

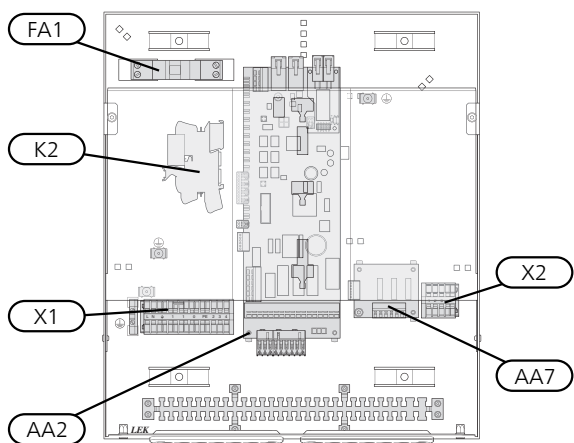
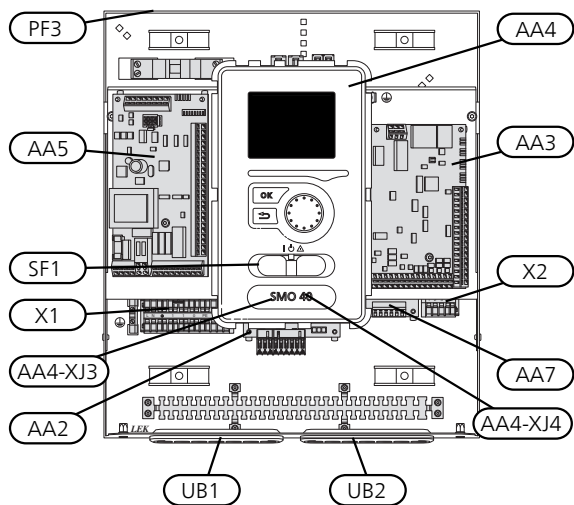

### Elkomponenter

- AA2 Grundkort
- AA3 Ingångskort
- AA4 Displayenhet
- AA4-XJ3 USB-uttag
- AA4-XJ4 Serviceuttag (ingen funktion)
- AA5 Tillbehörskort
- AA7 Extra reläkort
- FA1 Automatsäkring
- K2 Reservlägesrelä
- X1 Kopplingsplint, inkommande elektrisk matning
- X2 Kopplingsplint, AUX4 - AUX6
- SF1 Strömställare
- PF3 Serienummerskylt
- UB1 Kabelgenomföring, inkommande el, kraft för tillbehör
- UB2 Kabelgenomföring, signal

Beteckningar i komponentplacering enligt standard IEC 81346-1 och 81346-2.



# 4 Röranslutningar

## Allmänt

Rörinstallationen ska utföras enligt gällande regler. Se manual för kompatibel NIBE luftvattenvärmepump för installation av värmepumpen.

## Kompatibla NIBE luftvattenvärmepumpar

Kompatibel NIBE luftvattenvärmepump ska vara försedd med styrkort som lägst har programvaruversion enligt följande lista. Vilken version styrkortet har visas i värmepumpens display (om sådan finns) vid uppstart.

Produkt	Programvaruversion
F2015	55
F2016	55
F2020	118
F2025	55
F2026	55
F2030	alla versioner
F2040	alla versioner
F2120	alla versioner
F2300	55

## Symbolnyckel

Symbol	Betydelse
	Avstängningsventil
	Avtappningsventil
	Trimventil
	Shunt- / växelventil
	Säkerhetsventil
	Temperaturgivare
	Expansionskärl
	Manometer
	Cirkulationspump
	Smutsfilter
	Hjälprelä
	Kompressor
	Värmeväxlare
	Radiatorsystem
	Tappvarmvatten
	Golvvärmesystem
	Kylsystem

## Montering av temperaturgivare på rör

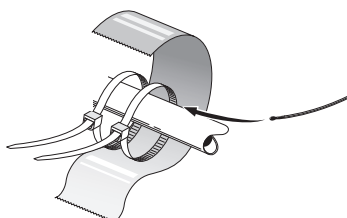

Temperaturgivarna monteras med värmeledningspasta, buntband (första buntbandet fästs mot röret mitt på givaren och det andra buntbandet fästs ca 5 cm efter givaren) och aluminiumtejp. Därefter skall de isoleras med medföljande isolertejp.



### **OBS!**

Givar- och kommunikationskablar får ej förläggas i närheten av starkströmsledning.

## Dockningsalternativ

SMO 40 kan anslutas tillsammans med andra produkter från NIBE på flera olika sätt varav några visas nedan (tillbehör kan krävas).

Mer om alternativen finns på [www.nibe.se/dockning](http://www.nibe.se/dockning) samt i respektive monteringsanvisning för de tillbehör som används. Se sida 57 för lista över de tillbehör som kan användas till SMO 40.

Anläggningar med SMO 40 kan producera värme och varmvatten. Kyla kan även produceras, beroende på vilken värmepump som används.

Kalla dagar under året när tillgången på energi från luften är lägre kan tillsatsvärme kompensera och hjälpa till och producera värme. Tillsatsvärmens är även bra att ha som hjälp om värmepumpen skulle hamna utanför sitt arbetsområde eller om den har blockerats av någon annan orsak.



### **OBS!**

Värmebärsarsidan och tappvarmvattensidan skall förses med erforderlig säkerhetsutrustning enligt gällande regler.

Detta är principscheman. Verklig anläggning ska projekteras enligt gällande normer.

## Förklaring

<b>AA25</b>	<b>SMO 40</b>
BT1	Utegivare <sup>1)</sup>
BT6	Temperaturgivare, varmvattenladdning <sup>1)</sup>
BT7	Temperaturgivare, varmvatten topp <sup>1)</sup>
BT25	Temperaturgivare, extern framledning <sup>1)</sup>
BT50	Rumsgivare <sup>1)</sup>
BT63	Temperaturgivare, extern framledning efter elektrisk värmare
BT71	Temperaturgivare, extern returledning <sup>1)</sup>
GP10	Cirkulationspump, Värmebärare
QN10	Växventil, Varmvatten/Värmebärare <sup>2)</sup>

<b>CL11 till 12</b>	<b>Poolsystem 1 till 2</b>
AA25	Apparatlåda med tillbehörskort <sup>2)</sup>
BT51	Temperaturgivare, pool <sup>2)</sup>
EP5	Växlare, pool
GP9	Cirkulationspump, pool
HQ4	Smutsfilter, pool
QN10	Växventil, pool <sup>2)</sup>
RN10	Trimventil

<b>EB1</b>	<b>Tillsatsvärme</b>
CM5	Expansionskärl
EB1	Elkassett
FL10	Säkerhetsventil
KA1	Hjälpelä/Kontaktor <sup>2)</sup>
RN11	Trimventil
QM42 till 43	Avstängningsventil

<b>EB101 till 104</b>	<b>Värmepumpsystem</b>
AA25	Apparatlåda med tillbehörskort <sup>2)</sup>
BT3	Temperaturgivare, returledning <sup>3)</sup>
BT12	Temperaturgivare, kondensor framledning <sup>3)</sup>
EB101 till 104	Värmepump
FL10	Säkerhetsventil
GP10	Extern cirkulationspump, klimatsystem
GP12	Laddpump <sup>2)</sup>
HQ1	Smutsfilter <sup>3)</sup>
QM1	Avtappningsventil, Värmebärare
QM31	Avstängningsventil, Värmebärare, Fram
QM32	Avstängningsventil, Värmebärare, Retur
QM43	Avstängningsventil
RM11	Backventil

<b>EP21 till 22</b>	<b>Klimatsystem 2 till 3</b>
AA25	Apparatlåda med tillbehörskort <sup>2)</sup>
BT2	Temperaturgivare, värmebärare fram <sup>2)</sup>
BT3	Temperaturgivare, värmebärare retur <sup>2)</sup>
GP20	Cirkulationspump <sup>2)</sup>
QN25	Shuntventil <sup>2)</sup>

<b>EQ1</b>	<b>Kylsystem</b>
------------	------------------

AA25	Apparatlåda med tillbehörskort <sup>2)</sup>
BT64	Temperaturgivare, kyla framledning <sup>2)</sup>
CP6	Enkelmantlad ackumulatortank, kyla
GP13	Cirkulationspump, kyla
QN12	Växventil, Kyla/Värme <sup>2)</sup>

<b>QZ1</b>	<b>Varmvattencirkulation</b>
AA25	Apparatlåda med tillbehörskort <sup>2)</sup>
BT70	Temperaturgivare, utgående varmvatten <sup>2)</sup>
GP11	Cirkulationspump, varmvattencirkulation
FQ1	Blandningsventil, varmvatten
RM23 till 24	Backventil
RN20 till 21	Trimventil

<b>Övrigt</b>	
CM1	Expansionskärl slutet, Värmebärare
CP5	Utjämningskärl (UKV)
CP10 till 11	Akkumulatortank med varmvattenberedning
EB10	Varmvatten-/spetsberedare
EB20	Elpatron
FL2	Säkerhetsventil, Värmebärare
KA1	Hjälpelä/Kontaktor
RN10, RN43, RN60 till 63	Trimventil

1) Ingår i och medlevereras SMO 40

2) Ingår i och medlevereras tillbehör

3) Ingår i och medlevereras NIBE värmepump (kan variera beroende på värmepump).

Beteckningar enligt standard IEC 81346-1 och 81346-2.

## Kompatibel NIBE luftvattenvärmepump tillsammans med SMO 40 – dockning stegstyrd tillsats före växelventil för varmvatten

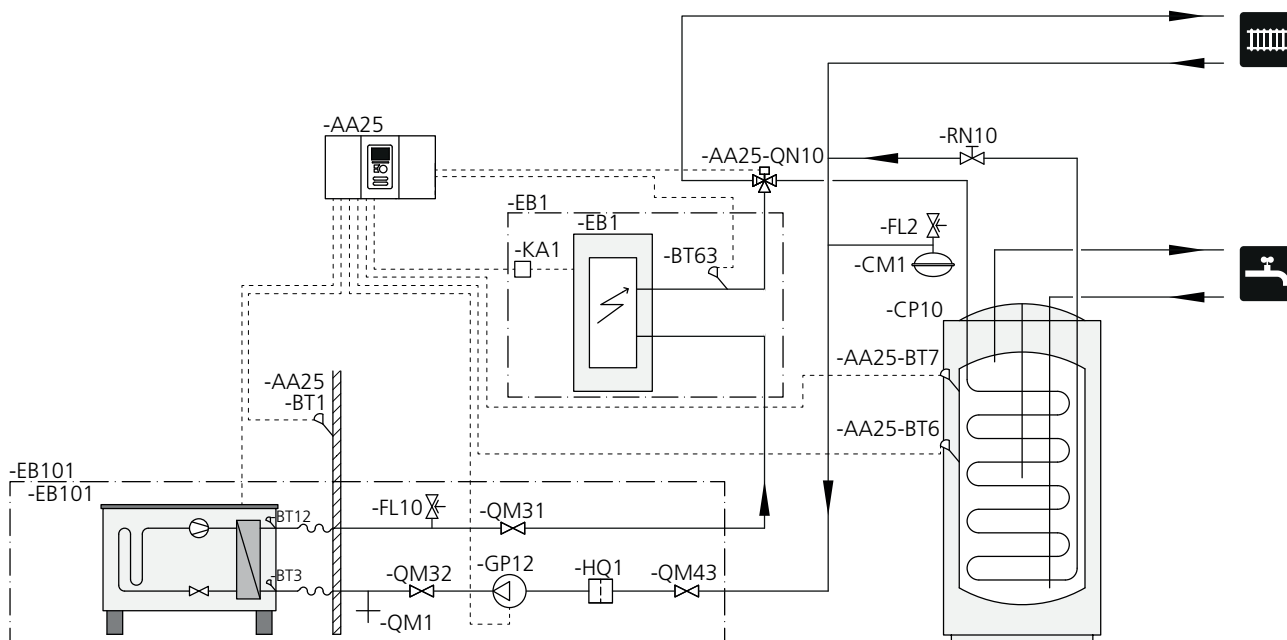

### OBS!

NIBE levererar inte alla komponenter i detta principschema.

Detta installationsalternativ tillämpas på enklare anläggningar med fokus på låg installationskostnad.

SMO 40 (AA25) startar och stannar värmepumpen (EB101) för att uppfylla värme- och varmvattenbehov till anläggningen. Vid samtida värme- och varmvattenbehov växlar växelventilen (AA25-QN10) periodiskt mellan klimatsystemet och varmvattenberedare/ackumulatortank (CP10). Vid fulladdad varmvattenberedare/ackumulatortank (CP10) växlar växelventilen (AA25-QN10) mot klimatsystemet.

Tillsats (EB1) kopplas in automatiskt om effektbehovet för anläggningen överstiger värmepumpens kapacitet. Den används för både uppvärmning och laddning av varmvatten.

Tillsatsen kan även användas om det krävs en högre temperatur på varmvattnet än vad värmepumpen klarar av att producera.

## Kompatibel NIBE luftvattenvärmepump tillsammans med SMO 40 – dockning stegstyrd tillsats efter växelventil för varmvatten och tillbehör för extra klimatsystem, pool samt kyla

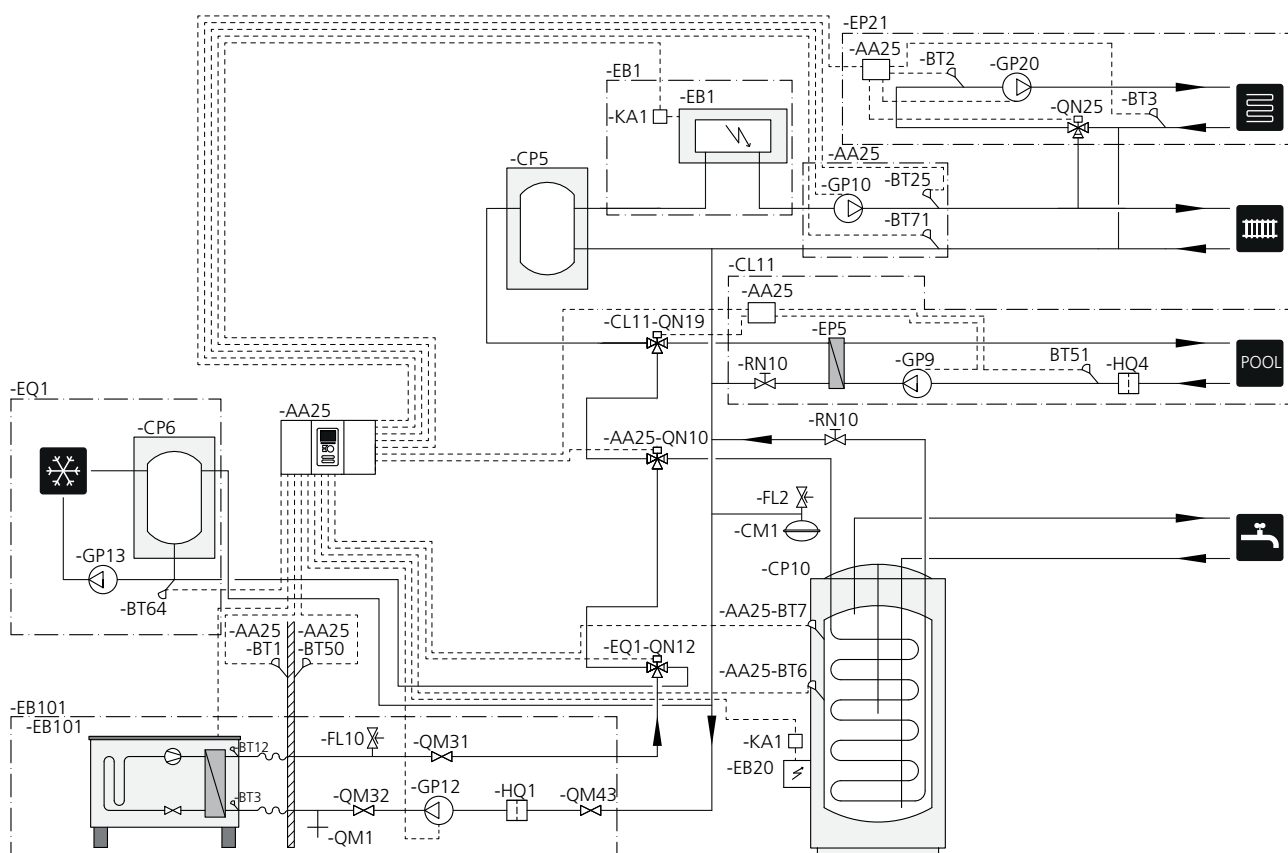

### ! OBS!

NIBE levererar inte alla komponenter i detta principschema.

Detta installationsalternativ tillämpas på mer komplexa anläggningar med fokus på komfort.

SMO 40 (AA25) startar och stannar värmepumpen (EB101) för att uppfylla värme och varmvattenbehov till anläggningen. Vid samtida värme- och varmvattenbehov växlar växelventilen (AA25-QN10) periodiskt mellan klimatsystem och varmvattenberedare/ackumulatortank (CP10). Vid fulladdad varmvattenberedare/ackumulatortank (CP10) växlar växelventilen (AA25-QN10) mot klimatsystemen samt pool. Vid behov för uppvärmning av pool växlar växelventilen (CL11-QN19) från klimatsystemen till pool-systemet.

Tillsats (EB1) kopplas in automatiskt om energibehovet för anläggningen överstiger värmepumpens kapacitet. Elpatron (EB20) i varmvattenberedaren/ackumulatortanken (CP10) används då under tiden för att producera varmvatten om värmepumpen (EB101) samtidigt används för uppvärmning av bostaden.

Elpatron (EB20) kan även användas om det krävs en högre temperatur på varmvattnet än vad värmepumpen klarar av att producera.

Vid kyl drift (kräver kompatibel värmepump) växlar växelventil (EQ1-QN12) mot kylsystemet (EQ1). Om flera samtida behov skulle uppstå samtidigt som kylbehov finns reagerar anläggningen olika. Vid varmvattenbehov

växlar växelventilen (EQ1-QN12) tillbaka och varmvatten produceras tills behovet är uppfyllt. Vid värmebehov växlar växelventilen istället (EQ1-QN12) periodiskt mellan behoven. Vid uppfyllt kylbehov växlar växelventilen tillbaka till grundläget (värme/varmvatten).

## Kompatibla NIBE luftvattenvärmepumpar tillsammans med SMO 40 och elkassett efter växelventil för varmvatten samt pool och extra klimatsystem (flytande kondensering)

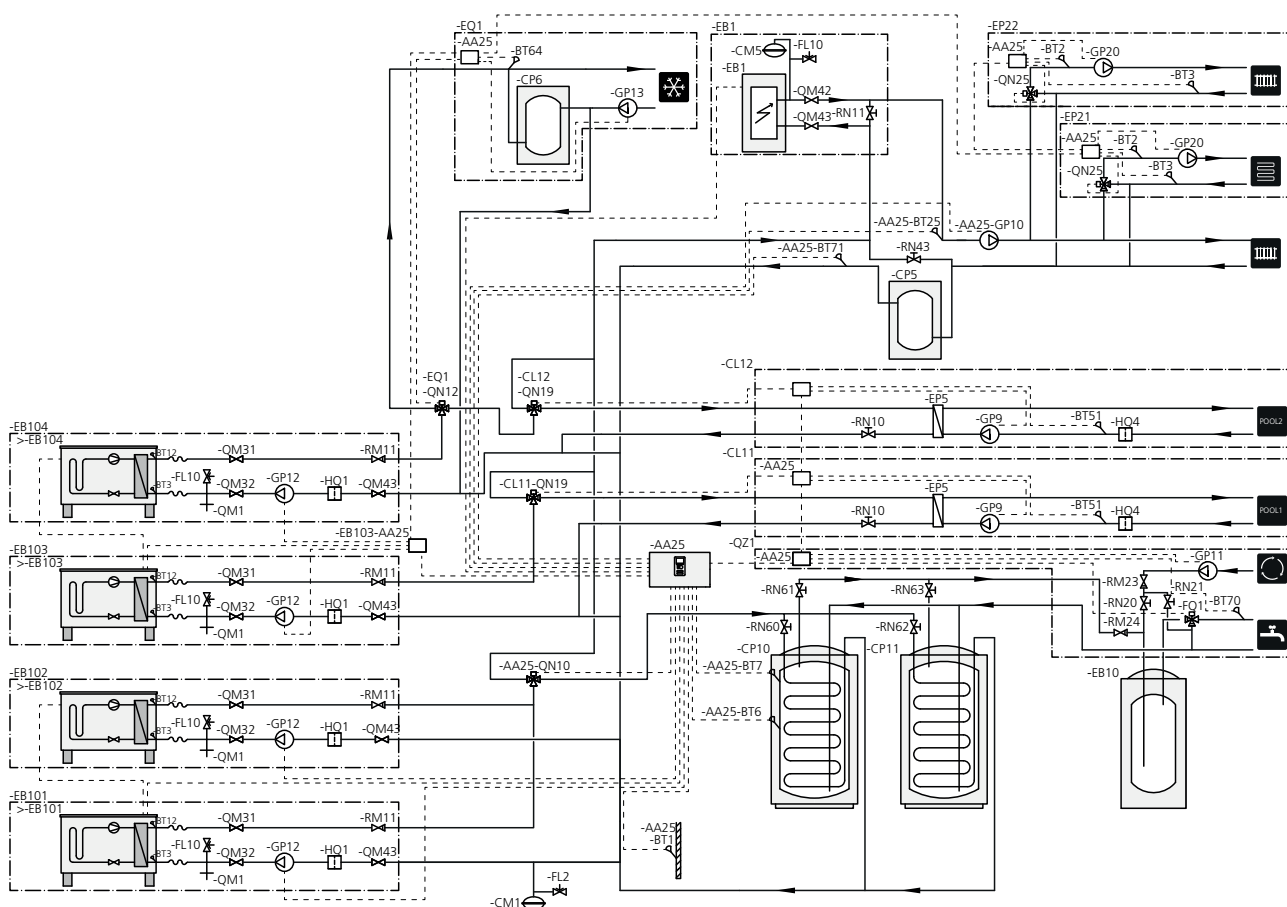

### ! OBS!

NIBE levererar inte alla komponenter i detta principschema.

### ! OBS!

Olika typer av behov (värme, varmvatten etc.) medför olika fram- och returledningstemperaturer samt olika flöden till värmepumpen.

Säkerställ vid rörinkopplingen i anläggningar med flera kompressorer och olika värmebehov att dessa förblir separerade så olika returledningstemperaturer inte blandas med varandra. Annars kan värmeanläggningens effektivitet påverkas.

Se principschema för exempel.

Detta installationsalternativ tillämpas på mer komplexa anläggningar med fokus på komfort.

SMO 40 (AA25) startar och stannar värmepumparna (EB101) och (EB102) för att uppfylla värme och varmvattenbehov till anläggningen. Värmepumpen (EB103) används för värme och pooluppvärmning och värmepump (EB104) används för kyla, värme och pooluppvärmning.

Vid samtida värme- och varmvattenbehov växlar växelventilen (AA25-QN10) periodiskt mellan klimatsystem och varmvattenberedare/ackumulatortank (CP10). Vid fulladdad varmvattenberedare/ackumulatortank (CP10) växlar växelventilen (AA25-QN10) mot klimatsystemen. Vid behov för uppvärmning av pool växlar växelventilen (CL11-QN19) eller (CL12-QN19) från klimatsystemen till pool-systemet.

Tillsats (EB1) kopplas in automatiskt om energibehovet för anläggningen överstiger värmepumpens kapacitet.

Varmvattentillsats erhålls i spetsberedare (EB10).

Vid kyl drift (kräver kompatibel värmepump) växlar växelventil (EQ1-QN12) mot kylsystemet (EQ1). Om flera samtida behov skulle uppstå samtidigt som kylbehov finns reagerar anläggningen olika. Vid värmebehov växlar växelventilen istället (EQ1-QN12) periodiskt mellan behoven. Vid uppfyllt kylbehov växlar växelventilen tillbaka till grundläget (värme/varmvatten). Vid behov av pooluppvärmning växlar växelventilen (EQ1-QN12) tillbaka samtidigt som växelventilen (CL12-QN19) växlar mot pool-systemet (CL12) och poolvärme produceras tills behovet är uppfyllt.

# 5 Elinkopplingar

## Allmänt

- Före isolationstest av fastigheten ska SMO 40 bortkopplas.
- Om fastigheten har jordfelsbrytare bör SMO 40 förses med en separat sådan.
- SMO 40 skall installeras via allpolig arbetsbrytare med minst 3 mm brytavstånd.
- För elschema för styrmodulen, se sida 63.
- Kommunikations- och givarkablar till externa anslutningar får inte förläggas i närheten av starkströmsledning.
- Minsta area på kommunikations- och givarkablar till extern anslutning ska vara 0,5 mm<sup>2</sup> upp till 50 m, t.ex. EKKX, LiYY eller liknande.
- Använd en skärmad treledarkabel för kommunikation med värmepump.
- Vid kabeldragning in i SMO 40 ska kabelgenomföringar (UB1 och UB2, utmärkta på bild) användas.

### ! OBS!

- Strömbrytare (SF1) får ej ställas i läge "I" eller "Δ" innan pannvatten fylls på i systemet. Kompressorn i värmepumpen och eventuell extern tillsats kan skadas.

### ! OBS!

- Elinstallation samt eventuell service ska göras under överinseende av behörig elinstallatör. Bryt strömmen med arbetsbrytaren innan eventuell service. Elektrisk installation och ledningsdragning ska utföras enligt gällande bestämmelser.

Vid installation av SMO 40 ska NIBEs luftvattenvärmepump och eventuell tillsats vara spänningslös.

### ! OBS!

- Se principalschema för ditt system för fysisk placering av temperaturgivare som ska installeras.



### TÄNK PÅ!

Reläutgångarna på tillbehörskortet (AA5) får max belastas med 2 A (230 V) totalt.

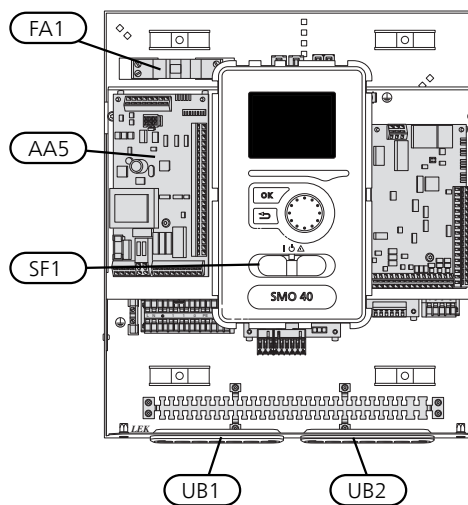

## Automatsäkring

Styrmodulens manöverkrets och delar av dess interna komponenter är internt avsäkrade med en automatsäkring (FA1).

## Åtkomlighet, elkoppling

Locket på styrmodulen öppnas med hjälp av en Torx 25-mejsel. Montering sker i omvänd ordning.

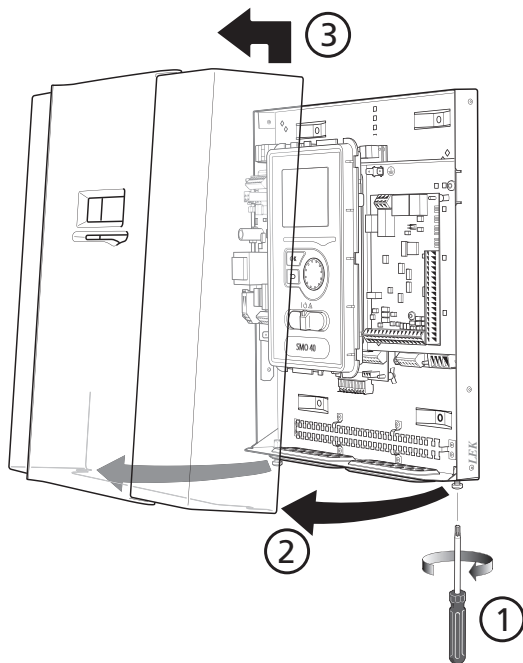

### OBS!

Luckan för att komma åt bland annat grundkoret öppnas med hjälp av en Torx 25-mejsel.

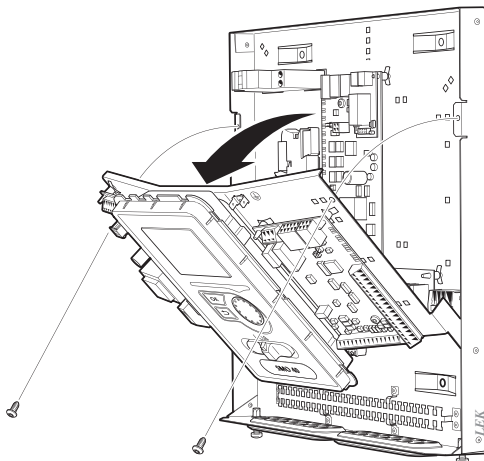

För enklare åtkomst vid elanslutning kan displayen behöva flyttas på. Detta gör du enkelt genom att följa dessa steg.

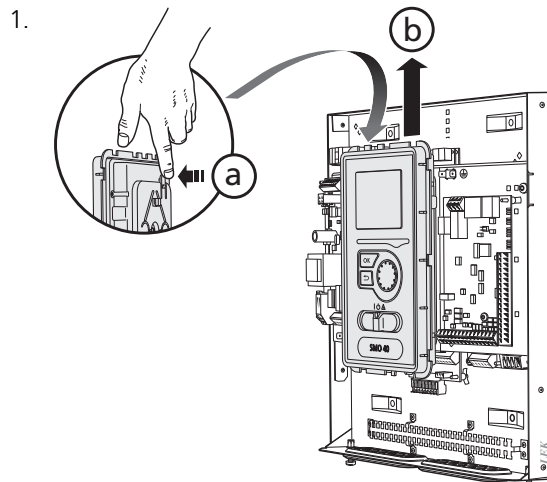

Tryck in spärren på displayenhetens övre baksida mot dig (a) och för displayenheten uppåt (b) så fästena hakar loss från plåten.

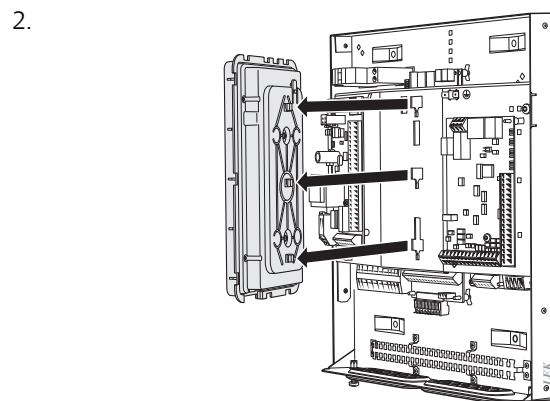

Lyft av displayenheten från dess fäste.

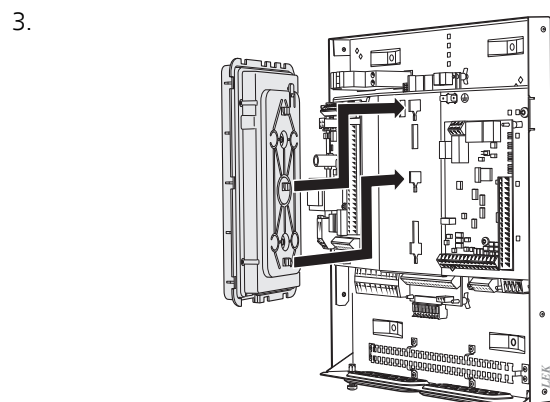

Passa in de två undre fästena på displayenhetens baksida mot de två övre hålen i plåten enligt bild.



4.

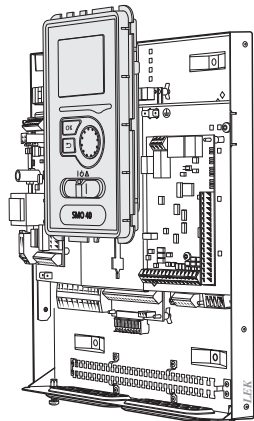

Fäst displayen på plåten.

5. När elinkopplingen är klar måste displayen återmonteras med dess tre fästpunkter igen, annars går det inte att montera frontluckan.

## Kabellåsning

Använd lämpligt verktyg för att lossa/låsa fast kablarna i värmepumpens plintar.

### Kopplingsplint på elkort

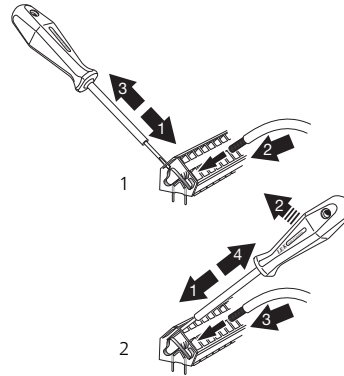

### Kopplingsplint

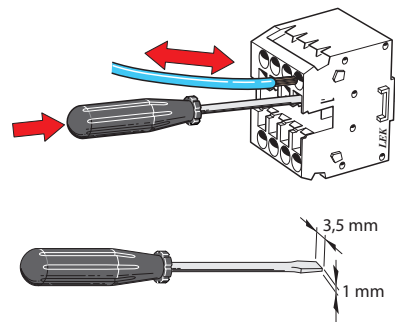

# Anslutningar

**OBS!**  
För att undvika störningar får oskärmade kommunikations- och/eller givarkablar till externa anslutningar inte förläggas närmare än 20 cm från starkströmsledning.

## Kraftanslutning

SMO 40 ska installeras via allpolig brytare med minst 3 mm brytaravstånd. Minsta kabelarea ska vara dimensionerad efter vilken avsäkring som används.

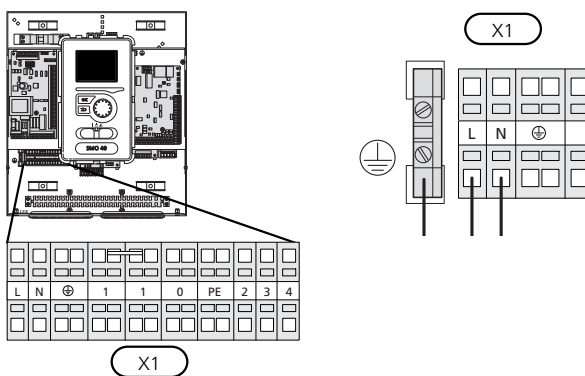

## Tariffstyrning

Om spänningen till kompressorn i värmepumpen försvinner under en viss tid, måste samtidigt blockering av denna ske via mjuvarustyr ingång (AUX-ingång) för att undvika larm, se sida 25.

## Anslutning av laddpump för värmepump 1 och 2

Anslut cirkulationspump (EB101-GP12) enligt bild till plint X4:5 (PE), X4:6 (N) och X4:7 (230 V) på grundkortet (AA2).

Styrsignal för (EB101-GP12) ansluts till plint X4:7 (GND) och X4:8 (PWM) på ingångskortet (AA3) enligt bild.

Om två värmepumpar är anslutna till SMO 40 ska cirkulationspump (EB102-GP12) anslutas enligt bild till plint X4:12 (PE), X4:13 (N) och X4:15 (230 V) på grundkortet (AA2). Styrsignal för (EB102-GP12) ansluts då till plint X4:5 (GND) och X4:6 (PWM) på ingångskortet (AA3) enligt bild.

**TIPS!**  
Två laddpumpar (fyra om det interna tillbehörskortet används) kan anslutas till och styras av SMO 40. Flera laddpumpar kan anslutas om tillbehörskort används, två pumpar per kort.

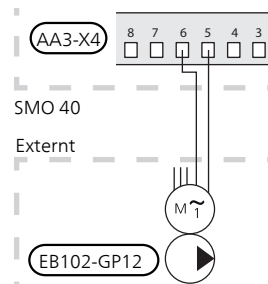
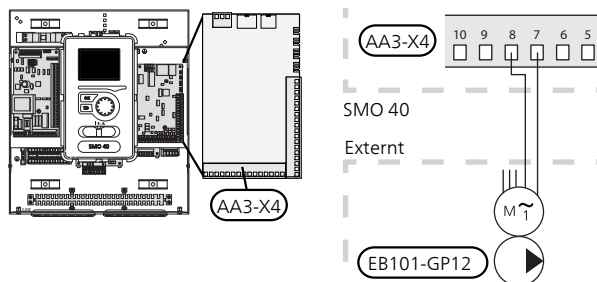
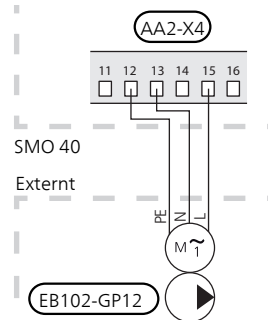
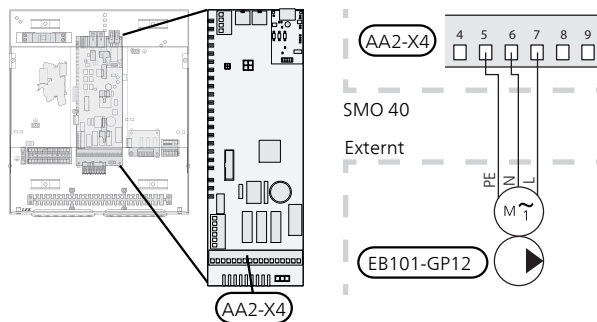

## Kommunikation med värmepump

Anslut värmepumpen (EB101) med en skärmd treledar-kabel enligt bild till kopplingsplint X4:1 (A), X4:2 (B) och X4:3 (GND) på tillbehörskortet (AA5).

Om flera värmepumpar ska anslutas till SMO 40 ska dessa anslutas i kaskad enligt bild.



### **OBS!**

Med tillbehör kan upp till 8 värmepumpar styras av SMO 40.



### **TÄNK PÅ!**

Värmepump med inverterstyrd kompressor kan endast kombineras med andra inverterstyrda värmepumpar av samma modell.

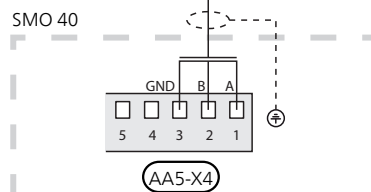
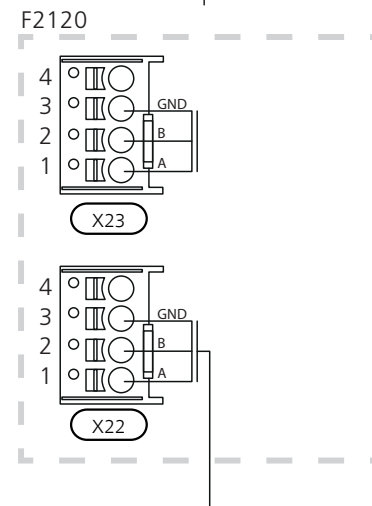
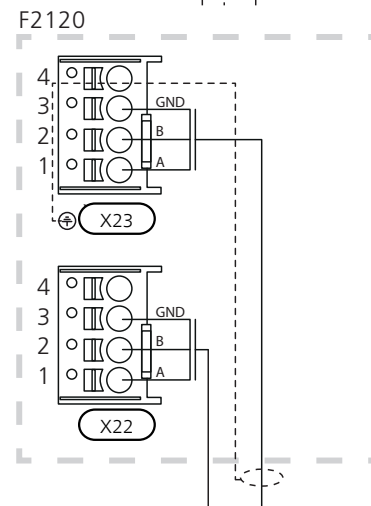
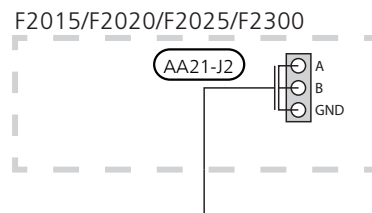
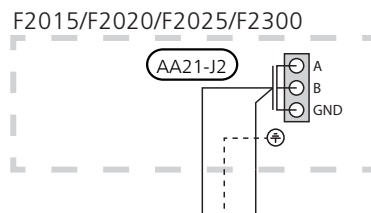
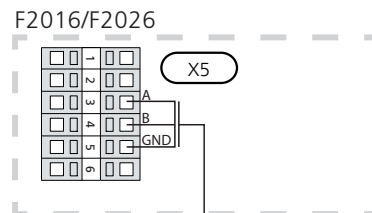
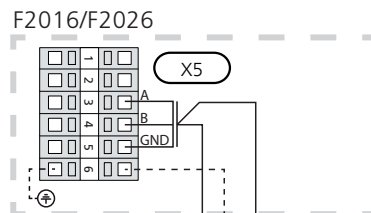
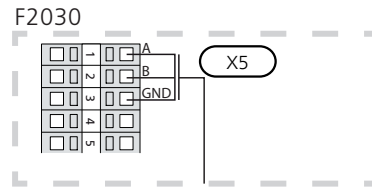
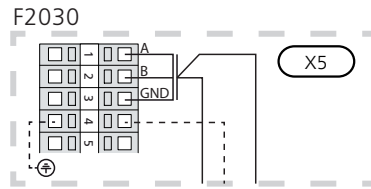
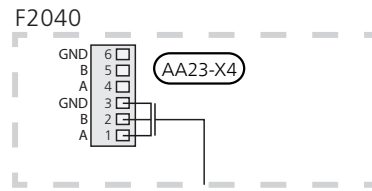
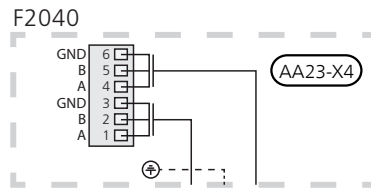
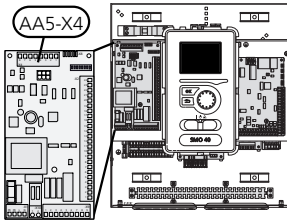

## Utegivare

Utetemperaturgivaren (BT1) placeras på skuggad plats åt nord eller nordväst för att inte störas av exempelvis morgonsol.

Anslut givaren till plint X6:1 och X6:2 på ingångskortet (AA3). Använd en tvåledare med minst 0,5 mm<sup>2</sup> kabelarea.

Eventuellt kabelrör bör tätas för att inte orsaka kondens i utegivarkapseln.

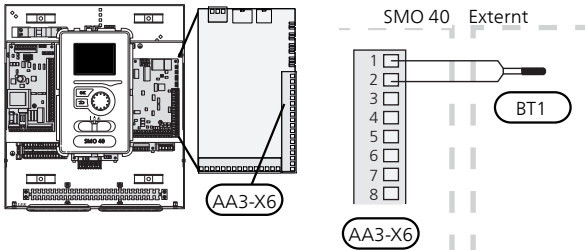

## Temperaturgivare, varmvattenladdning

Temperaturgivare, varmvattenladdning (BT6) placeras i dyrkär på varmvattenberedaren.

Anslut givaren till plint X6:7 och X6:8 på ingångskortet (AA3). Använd en tvåledare med minst 0,5 mm<sup>2</sup> kabelarea.

Varmvattenladdning aktiveras i meny 5.2 eller i startguiden.

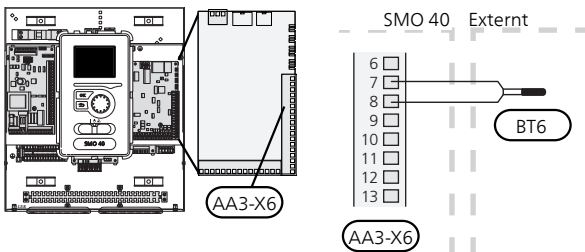

## Temperaturgivare, varmvatten topp

En temperaturgivare för varmvatten topp (BT7) kan kopplas till SMO 40 för visning av vattentemperaturen i toppen av tanken (om möjlighet att montera givare i toppen av tanken finns).

Anslut givaren till plint X6:15 och X6:16 på ingångskortet (AA3). Använd en tvåledare med minst 0,5 mm<sup>2</sup> kabelarea.

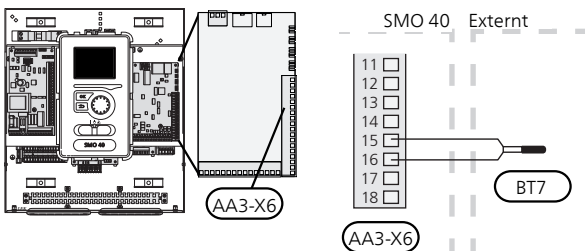

## Temperaturgivare, extern framledning

Anslut temperaturgivare, extern framledning (BT25) (krävs vid tillsats efter växelventil (QN10)), till plint X6:5 och X6:6 på ingångskortet (AA3). Använd en tvåledare med minst 0,5 mm<sup>2</sup> kabelarea.

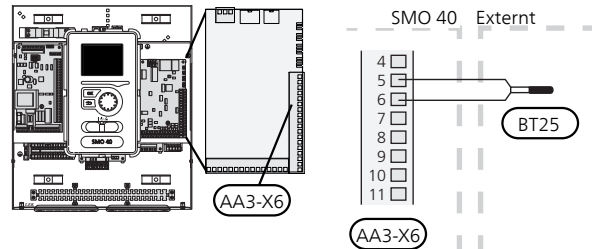

## Temperaturgivare, extern returledning

Anslut temperaturgivare, extern returledning (BT71) till plint X6:17 och X6:18 på ingångskortet (AA3). Använd en tvåledare med minst 0,5 mm<sup>2</sup> kabelarea.

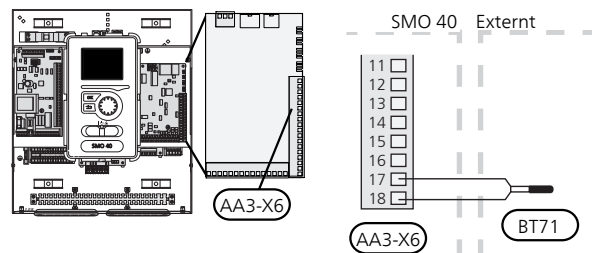

### OBS!

Vid dockning som kräver inkoppling av andra givare. Se "Möjliga val för AUX-ingångar" på sida 25.

# Anslutningsmöjligheter

## Effektvakt

När många elförbrukare är inkopplade i fastigheten samtidigt som el tillsatsen är i drift finns det risk att fastighetens huvudsäkringar löser ut. Styrmodulen är utrustad med inbyggd effektvakt som styr elstegen till el tillsatsen genom att koppla ur den steg för steg vid överbelastning på någon fas. Återkoppling sker när den övriga strömförbrukningen minskar.

## Anslutning av strömkännare

För att mäta strömmen ska en strömkännare (BE1 - BE3) monteras på vardera inkommande fasledare till elcentralen. Detta görs lämpligen i elcentralen.

Anslut strömkännarna till en mångledare i en kapsling i direkt anslutning till elcentralen. Använd en mångledare med minst 0,5 mm<sup>2</sup> från kapslingen till värmepumpen.

Anslut kabeln till plint X4:1 till 4 där X4:1 är den gemensamma plinten för de tre strömkännarna.

Storleken på fastighetens huvudsäkring ställs in i meny 5.1.12.

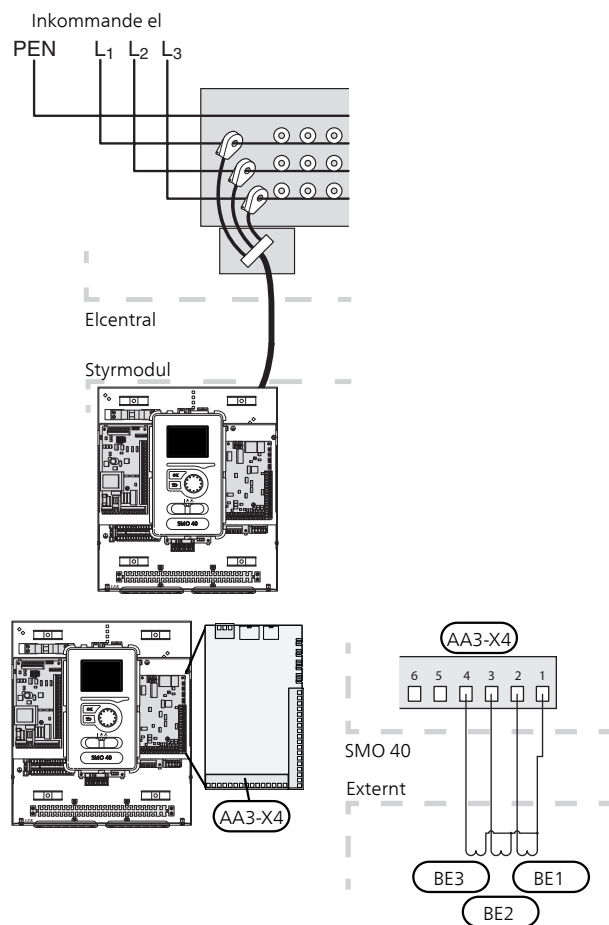

## Rumsgivare

SMO 40 levereras med en rumsgivare (BT50). Rumsgivaren har upp till tre funktioner:

1. Redovisa aktuell rumstemperatur i styrmodulens display.
2. Ger möjlighet att ändra rumstemperaturen i °C.
3. Ger möjlighet att förädla/stabilisera rumstemperaturen.

Montera givaren på en neutral plats där inställd temperatur önskas. Lämplig plats är exempelvis en fri innervägg i hall ca 1,5 m över golv. Det är viktigt att givaren inte hindras från att mäta korrekt rumstemperatur, exempelvis genom placering i nisch, mellan hyllor, bakom gardin, ovanför eller nära värmekälla, i drag från ytterdörr eller i direkt solinstrålning. Även stängda radiatortermostater kan orsaka problem.

Styrmodulen fungerar utan givaren, men om man vill kunna läsa av bostadens inomhustemperatur i SMO 40s display måste givaren monteras. Rumsgivaren kopplas in på plint X6:3 och X6:4 på ingångskortet (AA3).

Om givaren ska användas till att ändra rumstemperaturen i °C och/eller för att förädla/stabilisera rumstemperaturen måste givaren aktiveras i meny 1.9.4.

Om rumsgivaren används i rum med golvvärme bör den endast ha visande funktion, inte styrning av rumstemperatur.

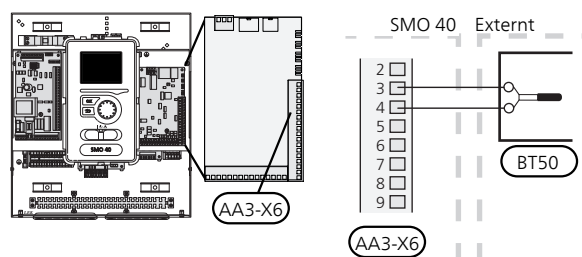

**TÄNK PÅ!**  
Förändring av temperaturen i bostaden tar lång tid. Exempelvis kommer korta tidsperioder i kombination med golvvärme inte att ge en märkbar förändring i rumstemperaturen.

## Stegstyrd tillsats



### OBS!

Märk upp aktuell ellåda med varning för extern spänning.

Extern stegstyrd tillsats kan styras med upp till tre potentialfria reläer i styrmodulen (3 steg linjärt eller 7 steg binärt). Alternativt kan två reläer (2 steg linjärt eller 3 steg binärt) användas till stegstyrd tillsats vilket gör att det tredje reläet kan användas för att styra elpatron i varmvattenberedare/ackumulatortank. Med tillbehöret AXC 30 kan ytterligare tre potentialfria reläer användas för tillsatsstyrning, vilket då ger ytterligare 3 linjära eller 7 binära steg.

Instegningen sker med minst 1 minuts mellanrum och urstegning med minst 3 sekunders mellanrum.

Steg 1 ansluter du till kopplingsplint X2:2 på extra reläkortet (AA7).

Steg 2 ansluter du till kopplingsplint X2:4 på extra reläkortet (AA7).

Steg 3 eller elpatron i varmvattenberedare/ackumulatortank ansluter du till kopplingsplint X2:6 på extra reläkortet (AA7).

Inställningar för stegstyrd tillsats gör du i meny 4.9.3 och meny 5.1.12.

All tillsats kan blockeras genom att ansluta en potentialfri kontaktfunktion till mjukvarustyrd ingång på plint X6 på ingångskortet (AA3) eller kopplingsplint X2 (se sida 25) som väljs i meny 5.4.

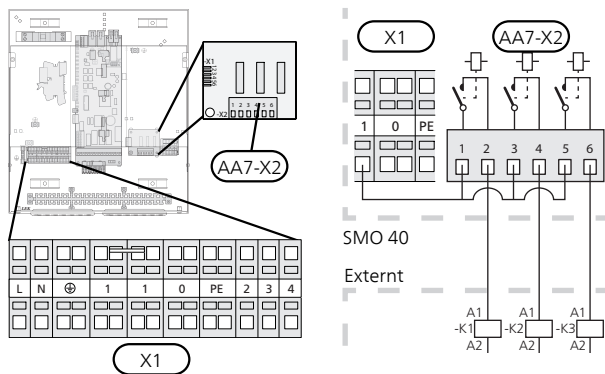

Om reläerna ska användas för manöverspänning byglar du matningen från kopplingsplint X1:1 till X2:1, X2:3 och X2:5 på extra reläkortet (AA7). Anslut nollan från den externa tillsatsen till kopplingsplint X1:0.

### Vid stegstyrd tillsats före växelventil

Eltillsatsen kommer att ladda med maximal tillåten elpatronseffekt tillsammans med kompressorn för att snarast avsluta varmvattenladdningen och återgå till värmeladdning. Detta sker enbart när antalet gradminuter befinner sig under startvärde för tillsats.

## Shuntstyrd tillsats



### OBS!

Märk upp aktuell ellåda med varning för extern spänning.

Denna inkoppling möjliggör att en extern tillsats, t.ex. en oljepanna, gaspanna eller fjärrvärmväxlare, hjälper till med uppvärmningen.

SMO 40 styr en shuntventil och startsignal till tillsatsvärmen med hjälp av tre reläer. Om anläggningen inte klarar att hålla rätt framledningstemperatur startas tillsatsen. När panngivaren (BT52) visar ca 55 °C skickar SMO 40 signal till shunten (QN11) att öppna från tillsatsen. Shunten (QN11) reglerar så att verklig framledningstemperatur stämmer överens med styrsystemets teoretiskt framräknade börvärde. När värmebehovet minskar så mycket att tillsatsvärme ej behövs stänger shunten (QN11) helt. Fabriksinställd minsta gångtid för pannan är 12 timmar (ställbart i meny 5.1.12).

Inställningar för shuntstyrd tillsats gör du i meny 4.9.3 och meny 5.1.12.

Anslut shuntmotorn (QN11) till kopplingsplint X2:4 (230 V, stäng) och 6 (230 V, öppna) på extra reläkortet (AA7) samt kopplingsplint X1:0 (N).

För att styra till- och frånslag av tillsats ansluts denna till kopplingsplint X2:2 på extra reläkortet (AA7).

All tillsats kan blockeras genom att ansluta en potentialfri kontaktfunktion till mjukvarustyrd ingång på plint X6 på ingångskortet (AA3) eller kopplingsplint X2 (se sida 25) som väljs i meny 5.4.

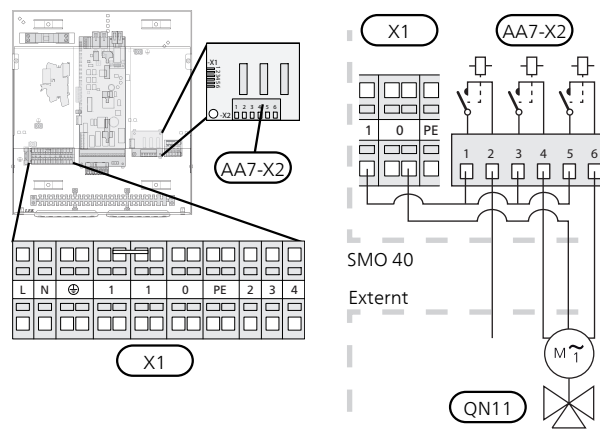

Om reläerna ska användas för manöverspänning, byglar du matningen från kopplingsplint X1:1 till X2:1, X2:3 och X2:5 på extra reläkortet (AA7).

## Reläutgång för reservläge

**OBS!**  
Märk upp aktuell ellåda med varning för extern spänning.

Då strömställaren (SF1) ställs i läge "Δ" (reservläge) aktiveras följande komponenter (om de är anslutna):

- cirkulationspumparna (EB101-GP12 och EB102-GP12)
- extern cirkulationspump (GP10)
- potentialfria växlande reservlägesreläet (K2).

**OBS!**  
Externa tillbehör är frånkopplade.

**TÄNK PÅ!**  
Inget varmvatten produceras vid aktivering av reservläge.

Reservlägesreläet kan användas för att aktivera extern tillsats, en extern termostat måste då kopplas in i manöverkretsen för att styra temperaturen. Säkerställ att värmebäraren cirkulerar genom den externa tillsatsen.

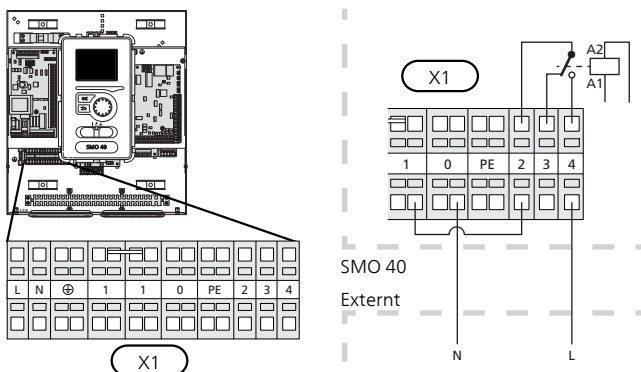
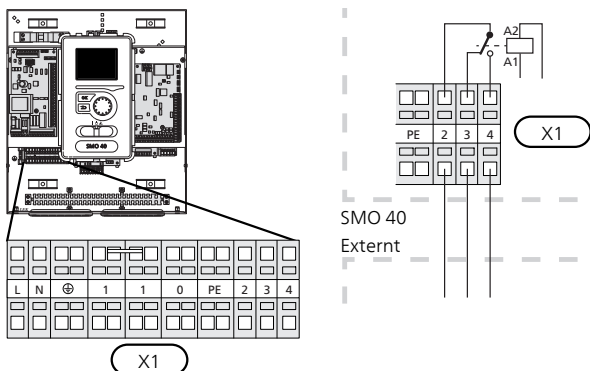

Om reläet ska användas för manöverspänning byglar du matningen från kopplingsplint X1:1 till X1:2 samt ansluter nollan och manöverspänning från den externa tillsatsen till X1:0 (N) respektive X1:4 (L).

## Extern cirkulationspump

Anslut den externa cirkulationspumpen (GP10) enligt bild till kopplingsplint X4:9 (PE), X4:10 (N) och X4:11 (230 V) på grundkortet (AA2).

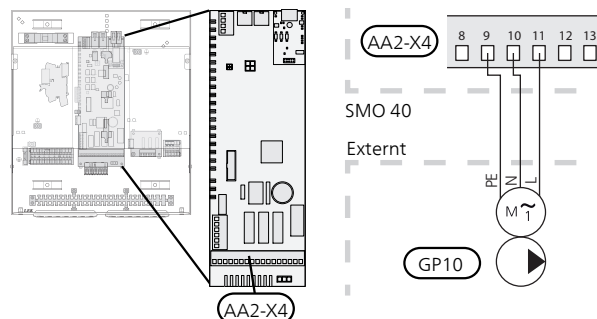

## Växelventil

SMO 40 kan kompletteras med en extern växelventil (QN10) för varmvattenstyrning. (Se sida 57 för tillbehör)

Varmvattenproduktion väljs i meny 5.2.4.

Anslut den externa växelventilen (QN10) enligt bild till kopplingsplint X4:2 (N), X4:3 (manöver) och X4:4 (L) på grundkortet (AA2).

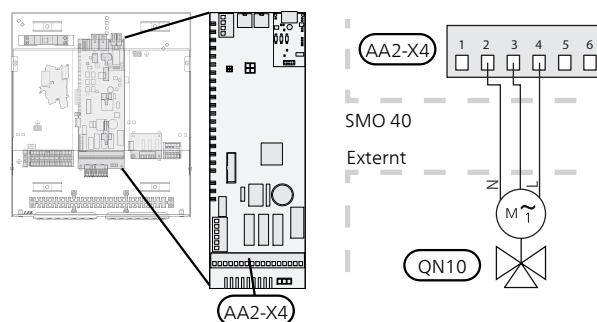

## NIBE Uplink™

Anslut en nätverksansluten kabel (rak, Cat.5e UTP) med RJ45-kontakt (hane) till kontakt AA4-X9 på displayenheten (enligt bild). Använd kabelgenomföring (UB2) på styrmodulen för kabeldragning.

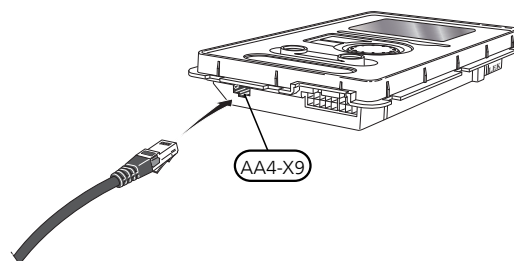



## Externa anslutningsmöjligheter

På plint (X6) på ingångskortet (AA3) och kopplingsplint X2 har SMO 40 mjukvarustyrda in- och utgångar för anslutning av givare och extern kontaktfunktion. Detta innebär att en givare eller en extern kontaktfunktion kan anslutas till en av sex specialanslutningar där funktionen för anslutningen bestäms i styrmodulens mjukvara.



### TÄNK PÅ!

Ska en extern kontaktfunktion kopplas till SMO 40 måste funktionen för använd in- eller utgång väljas i meny 5.4.

Valbara ingångar på ingångskortet (AA3) för dessa funktioner är AUX1 (X6:9-10), AUX2 (X6:11-12) och AUX3 (X6:13-14). På kopplingsplint X2 återfinns följande valbara ingångar AUX4 (X2:1), AUX5 (X2:2) och AUX6 (X2:3). Jord för AUX4 till 6 ansluts till kopplingsplint X2:4.

Valbar utgång är plint X7 på ingångskortet (AA3).

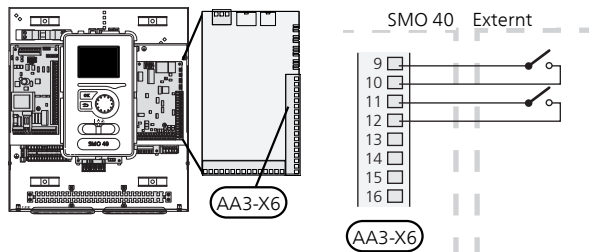
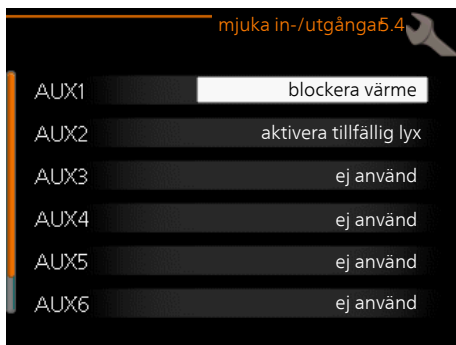

I exemplet ovan används ingångarna AUX1 (X6:9-10) och AUX2 (X6:11-12) på ingångskortet (AA3).



### TÄNK PÅ!

Vissa av de följande funktionerna kan även aktiveras och schemaläggas via menyinställningar.

## Möjliga val för AUX-ingångar

Följande funktioner kan anslutas till AUX-ingångarna på ingångskortet (AA3) eller kopplingsplint X2.

Dessa funktioner väljs sedan i meny 5.4. Använd en 2-ledare med minst 0,5 mm<sup>2</sup> kabelarea.

### Temperaturgivare, kyla/värme

Om ett enskilt rum ska avgöra hur hela anläggningen ska arbeta, används rumsgivare (BT74). Kopplas rumsgivare (BT74) till SMO 40, avgör rumsgivare (BT74) när det är dags att byta mellan kyl- och värmedrift för hela anläggningen.

Alternativet visas bara om tillbehör för kyla finns eller om värmepumpen har inbyggd funktion för kyla.

### Temperaturgivare, extern framledning vid tillsats före växelventil (QN10)

En temperaturgivare, framledning efter tillsatsvärme (BT63) kan kopplas till SMO 40 för att mäta temperaturen efter tillsatsen.

### Temperaturgivare, framledning kyla

I de fall funktion aktiv kyla 4-rörsystem används på AUX-utgång, ska en temperaturgivare framledning kyla (BT64) kopplas till SMO 40. Alternativet visas bara om kylfunktion på värmepumpen har aktiverats.



### OBS!

Om tillbehörskort används till kylfunktion kopplas givaren in där.

### Temperaturgivare, panna

En temperaturgivare, panna (BT52) kan kopplas till SMO 40. Alternativet visas bara om shuntstyrd tillsats är valt i meny 5.1.12.

### Kontakt för extern tariffblockering

I de fall extern tariffblockering önskas ska denna kopplas in på ingångskortet (AA3) eller kopplingsplint X2.

Tariffblockering innebär att tillsatsen, kompressorn, värme och kyla kopplas bort genom att ansluta en potentialfri kontaktfunktion till ingång som väljs i meny 5.4.

Sluten kontakt medför bortkopplad effekt.

### Kontakt för "SG ready"



### OBS!

Denna funktion kan endast användas i elnät som stödjer "SG Ready"-standarden.

"SG Ready" kräver två AUX-ingångar.

I de fall denna funktion önskas ska den kopplas in på plint X6 på ingångskortet (AA3) eller på kopplingsplint X2.

"SG Ready" är en smart form av tariffstyrning där din elleverantör kan påverka inomhus-, varmvatten- och/eller pooltemperaturen (om sådan finns) eller helt enkelt blockera tillsatsvärmens och/eller kompressorn i värmepumpen under vissa tider på dygnet (kan väljas i meny 4.1.5 efter att funktionen är aktiverad). Aktivera funktionen genom att ansluta potentialfria kontaktfunktioner till två ingångar som väljs i meny 5.4 (SG Ready A och SG Ready B), se sida 50.

Sluten eller öppen kontakt medför något av följande:

– **Blockering (A: Sluten, B: Öppen)**

"SG Ready" är aktiv. Kompressorn i värmepumpen och tillsatsvärme blockeras som dagens tariffblockering.

– **Normalläge (A: Öppen, B: Öppen)**

"SG Ready" är inte aktiv. Ingen påverkan på systemet.

– **Lågprisläge (A: Öppen, B: Sluten)**

"SG Ready" är aktiv. Systemet fokuserar på kostnadsbesparing och kan t.ex. utnyttja en låg tariff från elleverantören eller överkapacitet från eventuell egen strömkälla (påverkan på systemet är ställbar i meny 4.1.5).

– **Överkapacitetsläge (A: Sluten, B: Sluten)**

"SG Ready" är aktiv. Systemet tillåts att gå med full kapacitet vid överkapacitet (riktigt lågt pris) hos elleverantören (påverkan på systemet är ställbar i meny 4.1.5).

(A = SG Ready A och B = SG Ready B)

▪ **Kontakt för aktivering av "tillfällig lyx"**

En extern kontaktfunktion kan kopplas till SMO 40 för aktivering av varmvattenfunktionen "tillfällig lyx". Kontakten ska vara potentialfri och kopplas in på vald ingång (meny 5.4) på ingångskortet (AA3) eller kopplingsplint X2.

"tillfällig lyx" är aktiverad under den tid som kontakten är sluten.

▪ **Kontakt för aktivering av "extern justering"**

En extern kontaktfunktion kan kopplas till SMO 40 för ändring av framledningstemperaturen och därmed ändring av rumstemperaturen.

Då kontakten är sluten ändras temperaturen i °C (om rumsgivare är ansluten och aktiverad). Om rumsgivare inte är ansluten eller inte aktiverad ställs önskad förändring av "temperatur" (förskjutning av värmekurva) med det antal steg som väljs. Värdet är inställbart mellan -10 och +10.

– *klimatsystem 1*

Kontakten ska vara potentialfri och kopplas in på vald ingång (meny 5.4) på ingångskortet (AA3) eller kopplingsplint X2.

Inställning av värdet på förändringen görs i meny 1.9.2, "extern justering".

– *klimatsystem 2 till 8*

Extern justering för klimatsystem 2 till 8 kräver tillbehör (ECS 40 eller ECS 41).

Se tillbehörets installatörshandbok för installationsanvisning.

▪ **Kontakt för externt larm**

Larm från externa enheter kan kopplas till styrningen och visas som ett infolarm. Potentialfri signal av typ NO eller NC kan kopplas in.

**Kontakt för extern blockering av**

I de fall extern blockering av funktion önskas ska denna kopplas in på ingångskortet (AA3) eller kopplingsplint X2.

Funktionen kopplas bort genom att ansluta en potentialfri kontaktfunktion till ingång som väljs i meny 5.4.

Sluten kontakt medför bortkopplad funktion.

Möjliga funktioner som kan blockeras:

- tillsats
- kompressor i värmepump EB101 och/eller EB102
- värme
- kyla
- varmvatten

## Möjliga val för AUX-utgång (potentialfritt växlande relä)

Möjlighet finns till extern anslutning genom reläfunktion via ett potentialfritt växlande relä (max 2 A vid resistiv last) på plint X7 på ingångskortet (AA3).

Valbara funktioner för extern anslutning:

- Indikering av summalarm. Funktionen ger signal under tiden ett bestående larm indikeras av styrmodulen.
- Kyllägesindikering. Detta alternativ kräver att någon form av kylfunktion har aktiverats. Funktionen ger signal när systemet tillåter kyl drift och kan användas t.ex. för att styra externa pumpar.
- Aktiv kyla (4 rör). Detta alternativ kräver att någon form av kylfunktion har aktiverats och kan användas för enkla 4-rör-system (en utedel). Funktionen ger signal när någon tillkopplad värmepump gör kyla och inga andra behov finns samt kyla är tillåten. Denna funktion kan användas för att styra växelventil för kyla EP25-QN12.

### TÄNK PÅ!

Vid detta alternativ styrs laddpumpen (GP12) alltid i driftläge "auto", vilket medför att pumpen är igång när växelventilen (QN12) står mot kylsystemet.

- Extern värmebärarpump. Funktionen ger signal när en extern cirkulationspump (GP10) ska köras enligt inställningar för driftläget.
- Styrning av cirkulationspump för varmvattencirkulation. Funktionen ger signal när en cirkulationspump för varmvattencirkulation (GP11) ska köras enligt inställningar i meny "varmvattencirk." (2.9.2).

Ansluts något av ovanstående till plint X7 på ingångskortet (AA3) måste funktionen väljas i meny 5.4.

Summalarm är förvalt från fabrik.

### OBS!

Tillbehörskort krävs om flera funktioner ska anslutas till plint X7 samtidigt som indikering av summalarm är aktiverat (se sida 57).

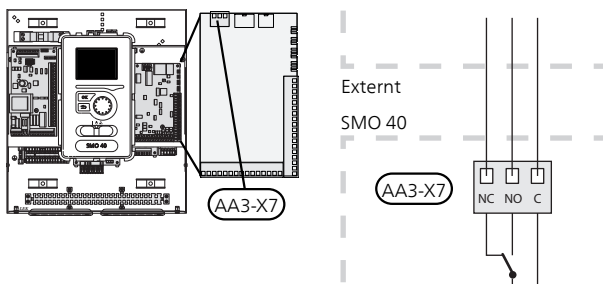

Bilden visar reläet i larmläge.

Är strömställaren (SF1) i läge "⏻" eller "⚠" är reläet i larmläge.

Varmvattencirkulationspump eller extern värmebärarpump ansluts till AUX-utgången, enligt bild nedan.

### OBS!

Märk upp aktuell ellåda med varning för extern spänning.

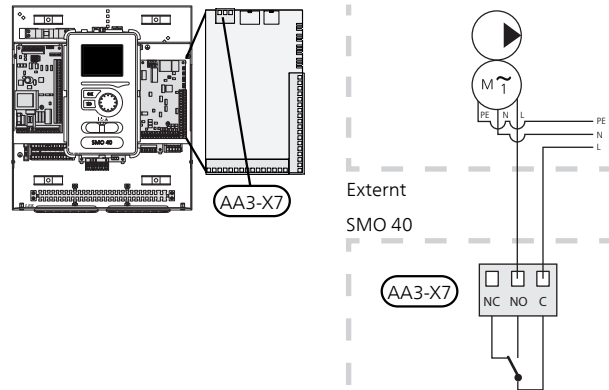

Växelventil för kyla ansluts till AUX-utgången, enligt bild nedan.

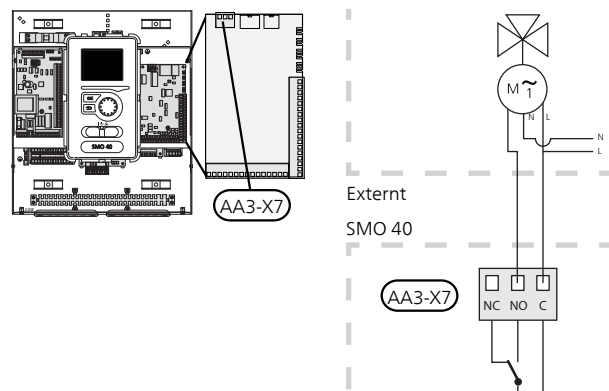

### TÄNK PÅ!

Reläutgången får max belastas med 2 A vid resistiv last (230V AC).

## Anslutning av tillbehör

Instruktioner för inkoppling av övriga tillbehör finns i dess medföljande installationsanvisning. Se sida 57 för lista över de tillbehör som kan användas till SMO 40.

### Tillbehör innehållande kretskort AA5

Tillbehör som innehåller kretskortet AA5 ansluts till styrmodulens kopplingsplint X4:13-15 på ingångskortet AA3.

Om flera tillbehör ska anslutas eller redan finns installerade måste nedanstående instruktion följas.

Det första tillbehörskortet ska anslutas direkt till styrmodulens kopplingsplint AA3-X4. De efterföljande korten ansluts i serie med föregående kort.

Använd kabeltyp LiYY, EKKX eller likvärdig.

Se tillbehörsmanualen för vidare instruktioner.

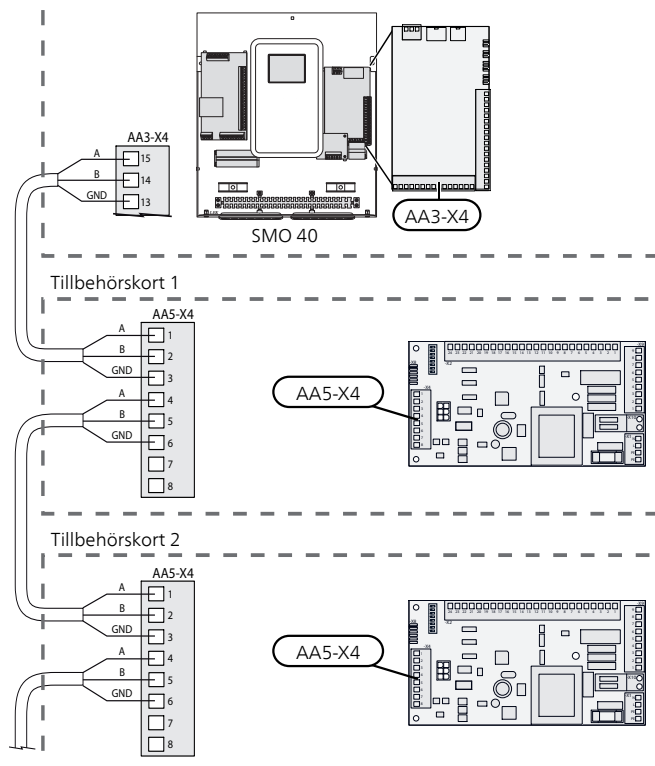

### Tillbehör innehållande kretskort AA9

Tillbehör som innehåller kretskortet AA9 ansluts till styrmodulens kopplingsplint X4:9-12 på ingångskortet AA3. Använd kabeltyp LiYY, EKKX eller likvärdig.

Se tillbehörsmanualen för vidare instruktioner.

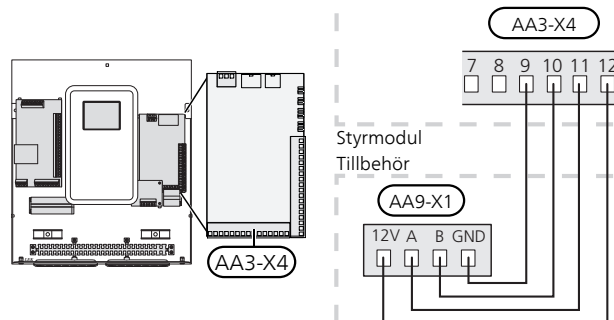

# 6 Igångkörning och justering

## Förberedelser

- Kompatibel NIBE luftvattenvärmepump ska vara försedd med styrkort som lägst har programvaruversion enligt listan på sida 9. Vilken version styrkortet har visas i värmepumpens display (om sådan finns) vid uppstart.
- SMO 40 ska vara färdiginkopplad och ansluten.
- Klimatsystemet ska vara vattenfyllt och urluftat.

## Igångkörning med NIBE luft/vattenvärmepump

### NIBE F2015 / F2020 / F2025

- Följ instruktionerna i värmepumpens Monterings- och skötselavvisning under avsnitt "Igångkörning och justering" – "Uppstart och kontroll".

### NIBE F2016 / F2026 / F2030 / F2040 / F2120 / F2300

- Följ instruktionerna i värmepumpens installatörshandbok under avsnitt "Igångkörning och justering" – "Uppstart och kontroll".

### SMO 40

1. Spänningssätt värmepumpen.
2. Spänningssätt SMO 40.
3. Följ startguiden i displayen på SMO 40 alternativt starta startguiden i meny 5.7.

## Igångkörning med endast tillsats

Vid första uppstart följer du startguiden, annars följer du listan nedan.

1. Gå till meny 4.2 driftläge.
2. Markera "endast tillsats" med hjälp av manövrerratten och tryck sedan på OK-knappen.
3. Återgå till huvudmenyerna genom att trycka på Bakåt-knappen.



#### TÄNK PÅ!

Vid igångkörning utan NIBE luft/vattenvärmepump kan larmet kommunikationsfel visas i displayen.

Larmet återställs om aktuell värmepump avaktiveras i meny 5.2.2 ("installerade slavar").

## Kontrollera växelventilen

1. Aktivera "AA2-K1 (QN10)" i meny 5.6.
2. Kontrollera att växelventilen öppnar eller är öppen mot varmvattenladdning.
3. Avaktivera "AA2-K1 (QN10)" i meny 5.6.

## Kontrollera AUX-utgång

För att kontrollera ev funktion inkopplad på AUX-utgången

1. Aktivera "AA3-X7" i meny 5.6.
2. Kontrollera den önskade funktionen.
3. Avaktivera "AA3-X7" i meny 5.6.

## Kyl drift

När kyl drift är tillåten kan du välja kyl lägesindikering i meny 5.4 för AUX-utgången.

Om anläggningen innehåller en eller flera NIBE luft/vattenvärmepumpar som kan producera kyla (NIBE F2040 eller F2120) kan kyl drift tillåtas. Se respektive installatörshandbok.

När kyl drift är tillåten kan du välja kyl lägesindikering i meny 5.4 för AUX-utgången.

## Startguide



### OBS!

Vatten måste finnas i klimatsystemet innan strömställaren sätts till "I".

1. Ställ styrmodulens strömställare (SF1) i läge "I".
2. Följ instruktionerna i startguiden i styrmodulens display. Om startguiden inte går igång när du startar styrmodulen, kan du starta den manuellt i meny 5.7.



### TIPS!

Se sida 35 för en mer ingående introduktion av anläggningens styrsystem (manövrering, menyer etc.).

## Igångkörning

Första gången anläggningen startas sätts en startguide igång. I startguiden ges instruktioner om vad som behöver utföras vid första uppstart tillsammans med en genomgång av anläggningens grundläggande inställningar.

Startguiden säkerställer att uppstarten görs på rätt sätt och kan därför inte hoppas över. Startguiden kan startas i efterhand i meny 5.7.

Under uppstartsguiden körs växelventiler och shunten fram och tillbaka för att hjälpa till med avluftning av värmepumpen.



### TÄNK PÅ!

Så länge startguiden är aktiv kommer ingen funktion i SMO 40 automatiskt att starta.

Guiden kommer att dyka upp vid varje omstart av SMO 40 tills detta väljs bort på sista sidan.

## Manövrering i startguiden

A. Sida

B. Namn och menynummer

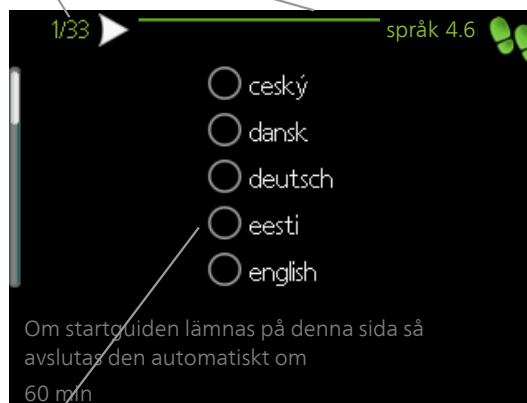

C. Alternativ / inställning

### A. Sida

Här kan du se hur långt du har kommit i startguiden.

För att bläddra mellan sidorna i startguiden gör du följande:

1. Vrid manövrerratten tills en av pilarna i det övre vänstra hörnet (vid sidnumret) blir markerad.
2. Tryck på OK-knappen för att hoppa mellan sidorna i startguiden.

### B. Namn och menynummer

Här läser du av vilken meny i styrsystemet denna sida i startguiden bygger på. Siffrorna inom parentes är meny nummer i styrsystemet.

Vill du läsa mer om berörd meny läser du antingen i dess hjälpmeny eller i användarhandboken.

### C. Alternativ / inställning

Här gör du inställningar för systemet.

### D. Hjälpmeny

I många menyer finns en symbol som visar att extra hjälp finns att tillgå.

För att komma åt hjälptexten:

1. Använd manövrerratten för att markera hjälpsymbolen.
2. Tryck på OK-knappen.

Hjälptexten består ofta av flera fönster som du kan bläddra mellan med hjälp av manövrerratten.

## Inställning av kyl-/värmekurva

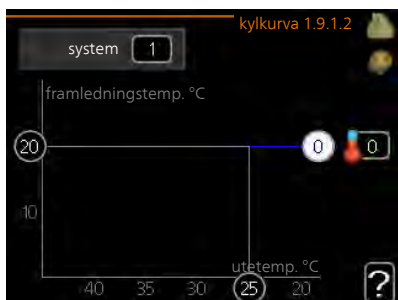
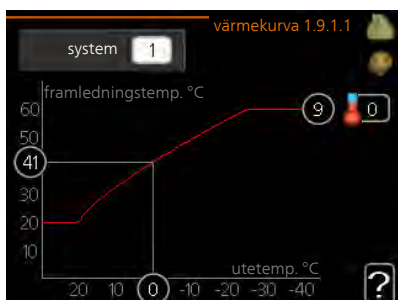

### värmekurva

Inställningsområde: 0 – 15

Fabriksinställning: 9

### kylkurva (tillbehör krävs)

Inställningsområde: 0 – 9

Fabriksinställning: 0

I menyn **värmekurva** kan du se den s.k. värmekurvan för ditt hus. Värmekurvans uppgift är att ge en jämn inomhustemperatur, oavsett utomhustemperatur, och därmed energisnål drift. Det är utifrån denna värmekurva som styrmodulens reglerdator bestämmer temperaturen på vattnet till värmesystemet, framledningstemperaturen, och därmed inomhustemperaturen. Du kan här välja värmekurva och även avläsa hur framledningstemperaturen ändras vid olika utetemperaturer. Om tillgång till kyla finns kan liknande inställningar göras för kylkurvan.

### Kurvlutning

Värme- respektive kylkurvans lutning anger hur många grader framledningstemperaturen ska höjas/sänkas när utetemperaturen sjunker/ökar. En brantare kurvlutning medför en högre framledningstemperatur för värme eller en lägre framledningstemperatur för kyla vid en viss utetemperatur.

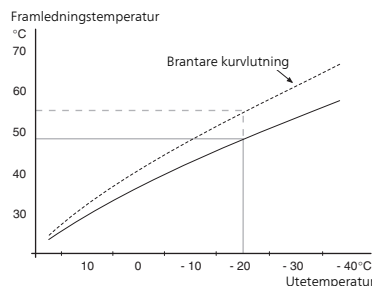

Den optimala kurvlutningen är beroende av din orts klimatförhållanden, om huset har radiatorer eller golvvärme och hur välisolerat huset är.

Kurvan ställs in när anläggningen installeras, men kan behöva efterjusteras. Sedan ska kurvan i normala fall inte behöva ändras.



### TÄNK PÅ!

Vid finjusteringar av inomhustemperaturen ska i stället kurvan förskjutas uppåt eller nedåt, vilket görs i meny 1.1 **temperatur**.

### Kurvförskjutning

En förskjutning av kurvan betyder att framledningstemperaturen ändras lika mycket för alla utetemperaturer, t.ex. att en kurvförskjutning på +2 steg höjer framledningstemperaturen med 5 °C vid alla utetemperaturer.

### Framledningstemperatur – maximum- och minimumvärden

Eftersom framledningstemperaturen inte kan beräknas högre än det inställda maximumvärdet eller lägre än det inställda minimumvärdet planar värmekurvan ut vid dessa temperaturer.



### TÄNK PÅ!

Vid golvvärmesystem ska normalt **max framledningstemp.** ställas in mellan 35 och 45 °C.

Vid golvkyla ska min. framledningstemp. begränsas för att undvika kondens.

Kontrollera max temperatur för ditt golv med din installatör/golvleverantör.

Siffran längst ut på kurvan anger kurvlutningen. Siffran bredvid termometern anger kurvförskjutningen. Använd manöverratten för att ställa in ett nytt värde. Bekräfta den nya inställningen genom att trycka på OK-knappen.

Kurva 0 är en egen kurva skapad i meny 1.9.7.

### För att välja en annan kurva (kurvlutning):



### OBS!

Om det bara finns ett klimatsystem är kurvans nummer redan markerat när menyfönstret öppnas.

1. Välj det klimatsystem (om det finns mer än ett) för vilket kurvan ska ändras.

2. När valet av klimatsystem bekräftats blir kurvans nummer markerat.
3. Tryck på OK-knappen för att komma till inställningsläget.
4. Välj en ny kurva. Kurvorna är numrerade från 0 till 15, där högre nummer ger brantare lutning och högre framledningstemperatur. Kurva 0 innebär att **egen kurva** (meny 1.9.7) används.
5. Tryck på OK-knappen för att avsluta inställningen.

### För att läsa av en kurva:

1. Vrid manöverratten så att ringen på axeln med utemperaturen markeras.
2. Tryck på OK-knappen.
3. Följ den grå linjen upp till kurvan och ut till vänster för att avläsa värdet för framledningstemperaturen vid vald utetemperatur.
4. Det går nu att göra avläsningar för olika temperaturer genom att vrida på manöverratten till höger eller vänster och avläsa motsvarande framledningstemperatur.
5. Tryck på OK- eller Bakåt-knappen för att komma ur avläsningsläget.



#### TIPS!

Vänta ett dygn innan du gör en ny inställning, så att rumstemperaturen hinner stabilisera sig.

Om det är kallt ute och rumstemperaturen är för låg, öka kurv lutningen ett steg.

Om det är kallt ute och rumstemperaturen är för hög, sänk kurv lutningen ett steg.

Om det är varmt ute och rumstemperaturen är för låg, öka kurvförskjutningen ett steg.

Om det är varmt ute och rumstemperaturen är för hög, sänk kurvförskjutningen ett steg.



## Inställning av varmvattencirkulation

### varmvattencirk. (tillbehör krävs)

#### **drifttid**

Inställningsområde: 1 - 60 min

Fabriksinställning: 60 min

#### **stilleståndstid**

Inställningsområde: 0 - 60 min

Fabriksinställning: 0 min

Här kan du ställa in varmvattencirkulation i upp till tre perioder per dygn. Under inställda perioder kommer varmvattencirkulationspumpen att gå enligt inställningarna ovan.

"drifttid" bestämmer hur länge varmvattencirkulationspumpen ska vara igång per drifttillfälle.

"stilleståndstid" bestämmer hur länge varmvattencirkulationspumpen ska stå stilla mellan drifttillfällena.

Varmvattencirkulation aktiveras i meny 5.4 "mjuka in- och utgångar".

## Pool

### pool 1 - pool 2 (tillbehör krävs)

#### **starttemperatur**

Inställningsområde: 5,0 - 80,0 °C

Fabriksinställning: 22,0 °C

#### **stopptemperatur**

Inställningsområde: 5,0 - 80,0 °C

Fabriksinställning: 24,0 °C

#### **max antal kompressorer**

Inställningsområde: 1 - 8

Fabriksinställning: 8

Här väljer du om poolstyrningen ska vara aktiverad, inom vilka temperaturer (start- och stopptemperatur) pooluppvärmning ska ske och hur många kompressorer som får arbeta mot denna pool samtidigt.

Maximalt antal ger möjlighet att begränsa det antal kompressorer som tillåts att arbeta mot pool. Inställningen justeras t.ex. om andra behov bredvid pool ska prioriteras.

När pooltemperaturen har sjunkit under inställd starttemperatur och inget varmvatten- eller värmebehov finns påbörjar SMO 40 pooluppvärmning.

Bocka ur "aktiverad" för att stänga av pooluppvärmningen.



#### **TÄNK PÅ!**

Starttemperaturen kan inte ställas in på ett värde som är högre än stopptemperaturen.

## SG Ready

### SG Ready

Denna funktion kan endast användas i elnät som stödjer "SG Ready"-standarden.

Här gör du inställningar för funktionen "SG Ready".

Lågprisläge innebär att elleverantören har en låg tariff och systemet använder detta för att minska kostnader.

Överkapacitetsläge innebär att elleverantören har satt tariffen riktigt lågt och systemet använder detta för att minska kostnaderna så mycket som möjligt.

#### ***påverka rumstemperatur***

Här väljer du om rumstemperaturen får påverkas vid aktivering av "SG Ready".

Vid lågprisläge på "SG Ready" ökas parallellförskjutningen för inomhustemperaturen med "+1". Om rumsgivare finns installerad och aktiverad ökas istället önskad rumstemperatur med 1 °C.

Vid överkapacitetsläge på "SG Ready" ökas parallellförskjutningen för inomhustemperaturen med "+2". Om rumsgivare finns installerad och aktiverad ökas istället önskad rumstemperatur med 2 °C.

#### ***påverka varmvatten***

Här väljer du om temperaturen på varmvattnet får påverkas vid aktivering av "SG Ready".

Vid lågprisläge på "SG Ready" sätts stopptemperaturen på varmvattnet så högt som möjligt vid enbart kompressordrift (elpatron tillåts ej).

Vid överkapacitetsläge på "SG Ready" sätts varmvattnet i "lyx" (elpatron tillåts).

#### ***påverka kyla (tillbehör krävs)***

Här väljer du om rumstemperaturen vid kyl drift får påverkas vid aktivering av "SG Ready".

Vid lågprisläge på "SG Ready" och kyl drift påverkas inte inomhustemperaturen.

Vid överkapacitetsläge på "SG Ready" och kyl drift minskas parallellförskjutningen för inomhustemperaturen med "-1". Om rumsgivare finns installerad och aktiverad minskas istället önskad rumstemperatur med 1 °C.

#### ***påverka pooltemperatur (tillbehör krävs)***

Här väljer du om pooltemperaturen får påverkas vid aktivering av "SG Ready".

Vid lågprisläge på "SG Ready" ökas önskad pooltemperatur (start- och stopptemperatur) med 1 °C.

Vid överkapacitetsläge på "SG Ready" ökas önskad pooltemperatur (start- och stopptemperatur) med 2 °C.



#### **OBS!**

Funktionen måste vara ansluten till två AUX-ingångar och aktiverad i meny 5.4.

# 7 Styrning - Introduktion

## Displayenhet

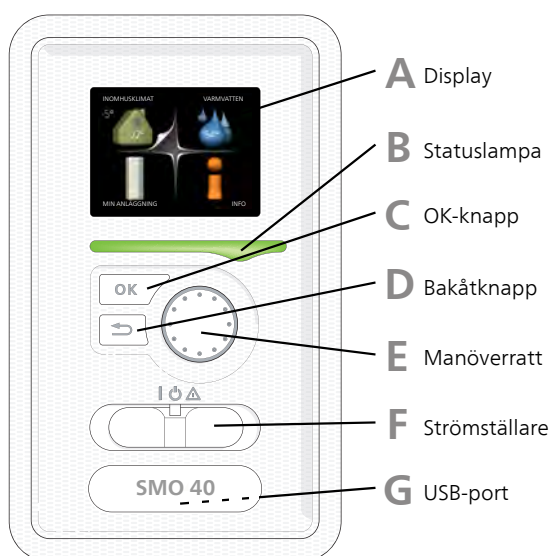

### A Display

På displayen visas instruktioner, inställningar och driftinformation. Du kan enkelt navigera mellan olika menyer och alternativ för att ställa in den komfort eller få den information du önskar.

### B Statuslampa

Statuslampan indikerar styrmodulens status. Den:

- lyser grönt vid normal funktion.
- lyser gult vid aktiverat reservläge.
- lyser rött vid utlöst larm.

### C OK-knapp

OK-knappen används för att:

- bekräfta val av undermeny/alternativ/inställt värde/sida i startguiden.

### D Bakåt-knapp

Bakåtknappen används för att:

- backa till föregående meny.
- ångra en inställning som ej bekräftats.

### E Manövrerratt

Manövrerratten kan vridas åt höger eller vänster. Du kan:

- förflytta dig i menyer och mellan alternativ.
- öka eller minska värden.
- byta sida i flersidesvisningar (t.ex. hjälptexter och serviceinfo).

### F Strömställare (SF1)

Strömställaren har tre lägen:

- På (I)
- Standby (⏻)
- Reservläge (⚠)

Reservläget ska endast användas vid fel på styrmodulen. I detta läge stängs kompressorn i värmepumpen av och eventuell elpatronen tar vid. Styrmodulens display är släckt och statuslampan lyser gult.

### G USB-port

USB-porten är dold under plastbrickan med produktnamnet.

USB-porten används för att uppgradera mjukvaran.

Besök [www.nibeuplink.com](http://www.nibeuplink.com) och klicka på fliken "Mjukvara" för att ladda ner senaste gällande mjukvara till anläggningen.

# Menysystem

När dörren till styrmodulen öppnas visas menysystemets fyra huvudmenyer samt viss grundinformation på displayen.

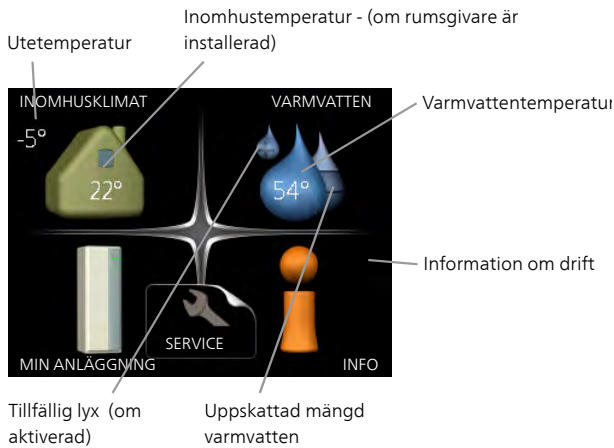

## Meny 1 - INOMHUSKLIMAT

Inställning och schemaläggning av inomhusklimatet. Se information i hjälpmeny eller användarhandbok.

## Meny 2 - VARMVATTEN

Inställning och schemaläggning av varmvattenproduktionen. Se information i hjälpmeny eller användarhandbok.

Den här menyn visas bara om varmvattenberedare är installerad i systemet.

## Meny 3 - INFO

Visning av temperatur och annan driftinformation samt tillgång till larmloggen. Se information i hjälpmeny eller användarhandbok.

## Meny 4 - MIN ANLÄGGNING

Inställning av tid, datum, språk, display, driftläge m.m. Se information i hjälpmeny eller användarhandbok.

## Meny 5 - SERVICE

Avancerade inställningar. Dessa inställningar är ej åtkomliga för slutanvändaren. Menyn blir synlig genom att Bakåt-knappen trycks in i 7 sekunder då man står i startmenyn. Se sida 42.

# Symboler i displayen

Följande symboler kan dyka upp i displayen under drift.

Symbol	Beskrivning
	Denna symbol visas vid informationstecknet om det finns information i meny 3.1 som du borde vara uppmärksam på.
	Dessa två symboler visar om kompressorn i utedelen eller tillsatsen i anläggningen är blockerade via SMO 40. Dessa kan t.ex. vara blockerade beroende på vilket driftläge som är valt i meny 4.2, om blockering är schemalagd i meny 4.9.5 eller om ett larm har inträffat som blockerar någon av dem. Blockering av kompressor. Blockering av tillsats.
	Denna symbol visar om periodisk höjning eller lyxläge för varmvatten är aktiverad.
	Denna symbol visar om "semesterinställning" är aktiv i meny 4.7.
	Denna symbol visar om SMO 40 har kontakt med NIBE Uplink.
	Denna symbol visar aktuell hastighet på fläkten om hastigheten är ändrad från normalinställningen. Tillbehöret NIBE FLM krävs.
	Denna symbol visar om soluppvärmning är aktiv. Tillbehör krävs.
	Denna symbol visar om pooluppvärmning är aktiv. Tillbehör krävs.
	Denna symbol visar om kyla är aktiv. Värmepump med kylfunktion krävs.

## Manövrering

För att flytta markören vrider du på manöverratten åt höger eller vänster. Den markerade positionen är vit och/eller har en uppvikt flik.

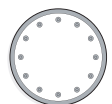

## Välja meny

För att komma vidare i menysystemet väljer du en huvudmeny genom att markera den och sedan trycka på OK-knappen. Då öppnas ett nytt fönster med undermenyer.

Välj en av undermenyerna genom att markera den och sedan trycka på OK-knappen.

## Välja alternativ

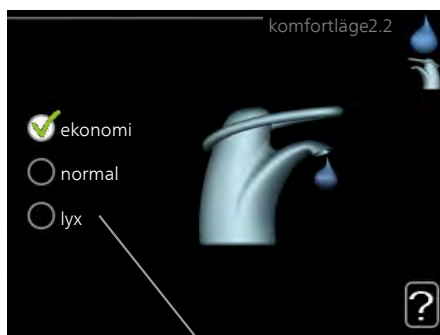

Alternativ

I en meny med alternativ visas det valda alternativet med en grön bock.

För att välja annat alternativ:

1. Markera det alternativ du vill ska gälla. Ett av alternativen är förvalt (vitt).
2. Tryck på OK-knappen för att bekräfta valt alternativ. Det valda alternativet får en grön bock.

## Ställa in ett värde



Värde som ska ändras

För att ställa in ett värde:

1. Markera med hjälp av manövratten det värde du vill ställa in.
2. Tryck på OK-knappen. Värdets bakgrund blir grön, vilket betyder att du kommit till inställningsläget.
3. Vrid manövratten åt höger för att öka värdet eller åt vänster för att minska värdet.
4. Tryck på OK-knappen för att bekräfta värdet du ställt in. För att ångra och återgå till ursprungsvärdet, tryck på Bakåt-knappen.

## Använda det virtuella tangentbordet

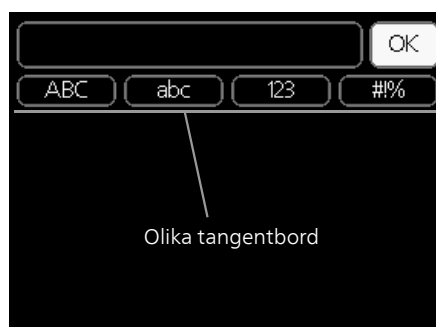

I vissa menyer där text kan behöva matas in finns det ett virtuellt tangentbord.



Beroende på meny får du tillgång till olika teckenuppsättningar som du väljer med hjälp av manövratten. Vill du byta teckentabell till en annan trycker du på Bakåt-knappen. Om en meny bara har en teckenuppsättning visas tangentbordet direkt.

När du har skrivit klart markerar du "OK" och trycker på OK-knappen.

## Bläddra mellan fönster

En meny kan bestå av flera fönster. Vrid manövratten för att bläddra mellan fönstren.



Aktuellt menyfönster      Antal fönster i menyn

## Bläddra mellan fönster i startguiden



Pil för att bläddra bland fönster i startguiden

1. Vrid manövratten tills en av pilarna i det övre vänstra hörnet (vid sidnumret) blir markerad.
2. Tryck på OK-knappen för att hoppa mellan punkterna i startguiden.

## Hjälpmeny



I många menyer finns en symbol som visar att extra hjälp finns att tillgå.

För att komma åt hjälptexten:

1. Använd manövrerratten för att markera hjälpsymbolen.
2. Tryck på OK-knappen.

Hjälptexten består ofta av flera fönster som du kan bläddra mellan med hjälp av manövrerratten.

# 8 Styrning

## Meny 1 - INOMHUSKLIMAT

1 - INOMHUSKLIMAT	1.1 - temperatur	1.1.1 - värme	
		1.1.2 - kyla **	
	1.2 - ventilation *		
	1.3 - schemaläggning	1.3.1 - värme	
		1.3.2 - kyla **	
		1.3.3 - ventilation *	
	1.9 - avancerat	1.9.1 - kurva	1.9.1.1 värmekurva
			1.9.1.2 kylkurva **
		1.9.2 - extern justering	
		1.9.3 - min. framledningstemp.	1.9.3.1 - värme
			1.9.3.2 - kyla **
		1.9.4 - rumsgivarinställningar	
		1.9.5 - kylinställningar *	
		1.9.6 - fläktåtergångstid *	
	1.9.7 - egen kurva	1.9.7.1 - värme	
		1.9.7.2 - kyla **	
	1.9.8 - punktförskjutning		

\* Tillbehör krävs.

\*\* Värmepump med kylfunktion krävs.

## Meny 2 - VARMVATTEN

2 - VARMVATTEN	2.1 - tillfällig lyx	
	2.2 - komfortläge	
	2.3 - schemaläggning	
	2.9 - avancerat	2.9.1 - periodisk höjning
		2.9.2 - varmvattencirk. *

## Meny 3 - INFO

3 - INFO	3.1 - serviceinfo	
	3.2 - kompressorinfo	
	3.3 - tillsatsinfo	
	3.4 - larmlogg	
	3.5 - inomhustemperaturlogg	

\* Tillbehör krävs.



## Meny 4 - MIN ANLÄGGNING

4 - MIN ANLÄGGNING	4.1 - plusfunktioner	4.1.1 - pool *
		4.1.2 - pool 2 *
		4.1.3 - internet
		4.1.3.1 - NIBE Uplink
		4.1.3.8 - tcp/ip-inställningar
		4.1.3.9 - proxy-inställningar
		4.1.4 - sms *
		4.1.5 - SG Ready
		4.1.6 - smart price adaption™
		4.1.7 - smarta hem
		4.1.8 - smart energy source™
		4.1.8.1 - inställningar
		4.1.8.2 - inst. pris
		4.1.8.3 - CO2 påverkan
		4.1.8.4 - tariffperioder, elpris
		4.1.8.6 - tariffperiod, ext. shuntst.
		4.1.8.7 - tariffperiod, ext. stegst.
		4.1.8.8 - tariffperioder, OPT10
	4.2 - driftläge	
	4.3 - mina ikoner	
	4.4 - tid & datum	
	4.6 - språk	
	4.7 - semesterinställning	
	4.9 - avancerat	4.9.1 - driftprioritering
		4.9.2 - autolägesinställning
		4.9.3 - gradminutinställning
		4.9.4 - fabriksinställning användare
		4.9.5 - schema blockering
		4.9.6 - schema tyst läge

\* Tillbehör krävs.

## Meny 5 - SERVICE

### Översikt

5 - SERVICE	5.1 - driftinställningar	5.1.1 - varmvatteninst. *	
		5.1.2 - max framledningstemp.	
		5.1.3 - max diff. framl.temp.	
		5.1.4 - larmåtgärder	
		5.1.5 - fläkthast. frånluft *	
		5.1.12 - tillsats	
		5.1.14 - flödesinst. klimatsystem	
		5.1.22 - heat pump testing	
		5.1.23 - kompressorkurva	
		5.1.25 - tid filterlarm	
	5.2 - systeminställningar	5.2.2 - installerade slavar	
		5.2.3 - dockning	
		5.2.4 - tillbehör	
	5.3 - tillbehörsinställningar	5.3.2 - shuntstyrd tillsats *	
		5.3.3 - extra klimatsystem *	
		5.3.4 - solvärme *	
		5.3.6 - stegstyrd tillsats	
		5.3.8 - varmvattenkomfort *	
		5.3.14 - F135 *	
		5.3.15 - GBM kommunikationsmodul *	
		5.3.20 - flödesgivare*	
	5.4 - mjuka in-/utgångar		
	5.5 - fabriksinställning service		
	5.6 - tvångsstyrning		
	5.7 - startguide		
	5.8 - snabbstart		
	5.9 - golvtorksfunktion		
	5.10 - ändringslogg		
	5.11 - slavinställningar	5.11.1 - EB101	5.11.1.1 - värmepump
			5.11.1.2 - laddpump (GP12)
		5.11.2 - EB102	
		5.11.3 - EB103	
		5.11.4 - EB104	
		5.11.5 - EB105	
		5.11.6 - EB106	
		5.11.7 - EB107	
		5.11.8 - EB108	
	5.12 - land		

\* Tillbehör krävs.

Ställ dig i huvudmenyn och håll Bakåt-knappen intryckt i 7 sekunder för att komma åt Servicemenyn.

### Undermenyer

Menyn **SERVICE** har orange text och är avsedd för den avancerade användaren. Denna meny har flera undermenyer. Till höger om menyerna på displayen finns statusinformation för respektive meny.

**driftinställningar** Driftinställningar för styrmodulen.

**systeminställningar** Systeminställningar för styrmodulen, aktivering av tillbehör etc.

**tillbehörsinställningar** Driftinställningar för olika tillbehör.

**mjuka in-/utgångar** Inställning av mjukvarustyrda in- och utgångar på ingångskort (AA3) respektive kopplingsplint (X2).

**fabriksinställning service** Total återställning av alla inställningar (inklusive inställningar tillgängliga för användaren) till fabriksvärden.

**tvångsstyrning** Tvångsstyrning av de olika komponenterna i inomhusmodulen.

**startguide** Manuell start av startguiden som körs första gången styrmodulen startas.

**snabbstart** Snabbstart av kompressorn.



**OBS!**

Felaktiga inställningar i servicemenyerna kan skada anläggningen.

## Meny 5.1 - driftinställningar

I undermenyerna till denna gör du driftinställningar för styrmodulen.

### Meny 5.1.1 - varmvatteninst.

#### **ekonomi**

Inställningsområde starttemp. ekonomi: 5 – 55 °C

Fabriksinställning starttemp. ekonomi: 42 °C

Inställningsområde stopptemp. ekonomi: 5 – 60 °C

Fabriksinställning stopptemp. ekonomi: 48 °C

#### **normal**

Inställningsområde starttemp. normal: 5 – 60 °C

Fabriksinställning starttemp. normal: 46 °C

Inställningsområde stopptemp. normal: 5 – 65 °C

Fabriksinställning stopptemp. normal: 50 °C

#### **lyx**

Inställningsområde starttemp. lyx: 5 – 70 °C

Fabriksinställning starttemp. lyx: 49 °C

Inställningsområde stopptemp. lyx: 5 – 70 °C

Fabriksinställning stopptemp. lyx: 53 °C

#### **stopptemp. per. höjning**

Inställningsområde: 55 – 70 °C

Fabriksinställning: 55 °C

#### **instegningsdiff. kompressorer**

Inställningsområde: 0,5 – 4,0 °C

Fabriksinställning: 1,0 °C

#### **laddmetod**

Inställningsområde: måltemp, deltatemp

Fabriksinställning: deltatemp

Här ställer du in start- och stopptemperatur på varmvattnet för de olika komfortalternativen i meny 2.2 samt stopptemperatur för periodisk höjning i meny 2.9.1.

Här väljer du laddmetoden för varmvattendrift. "deltatemp" rekommenderas för beredare med laddslina, "måltemp" för beredare med tappslina.

### Meny 5.1.2 - max framledningstemp.

#### **klimatelement**

Inställningsområde: 5-70 °C

Fabriksinställning: 60 °C

Här ställer du in max framledningstemperatur för klimatsystemet. Om anläggningen har fler än ett klimatsystem kan individuella max framledningstemperaturer ställas in för varje system. Klimatsystem 2 - 8 kan inte ställas in till en högre max framledningstemperatur än klimatsystem 1.



#### **TÄNK PÅ!**

Vid golvvärmesystem ska normalt **max framledningstemp.** ställas in mellan 35 och 45 °C.

Kontrollera max temperatur för golvet med golvleverantören.

### Meny 5.1.3 - max diff. framl.temp.

#### **max diff. kompressor**

Inställningsområde: 1 – 25 °C

Fabriksinställning: 10 °C

#### **max diff. tillsats**

Inställningsområde: 1 – 24 °C

Fabriksinställning: 7 °C

Här ställer du in max tillåten differens mellan beräknad och aktuell framledningstemperatur vid kompressor- respektive tillsatsdrift. Max diff. tillsats kan aldrig överstiga max diff. kompressor.

#### **max diff. kompressor**

Om aktuell framledningstemperatur **avviker** från inställt värde mot beräknad tvingar man värmepumpen att stanna oavsett gradminutvärde.

Om aktuell framledningstemperatur **överstiger** beräknad framledning med inställt värde sätts gradminutvärdet till 0. Om det enbart finns värmebehov stannar kompressorn i värmepumpen.

#### **max diff. tillsats**

Om "tillsats" är vald och aktiverad i meny 4.2 och aktuell framledningstemperatur **överstiger** beräknad med inställt värde tvångsstoppas tillsatsen.

#### **Meny 5.1.4 - larmåtgärder**

Här väljer du på vilket sätt du vill att styrmodulen ska göra dig uppmärksam på att det finns ett larm i displayen. De olika alternativen är att värmepumpen slutar producera varmvatten och/eller sänker rumstemperaturen.



#### **TÄNK PÅ!**

Om ingen larmåtgärd väljs kan det medföra högre energiförbrukning vid larm.

#### **Meny 5.1.5 - fläkthast. frånluft (tillbehör krävs)**

##### **normal samt hastighet 1-4**

Inställningsområde: 0 – 100 %

Här ställer du in hastigheten för de fem olika valbara lägena till fläkten.



#### **TÄNK PÅ!**

Felaktigt inställda ventilationsflöden kan på sikt skada huset och eventuellt öka energiförbrukningen.

#### **Meny 5.1.12 - tillsats**

Här gör du inställningar för ansluten tillsats (stegstyrd eller shuntstyrd tillsats).

Först väljer du om stegstyrd eller shuntstyrd tillsats är ansluten. Därefter kan du göra inställningar för de olika alternativen.

#### **tillsatstyp: stegstyrd**

##### **max steg**

Inställningsområde (binär stegning avaktiverad): 0 – 3

Inställningsområde (binär stegning aktiverad): 0 – 7

Fabriksinställning: 3

##### **säkringsstorlek**

Inställningsområde: 1 - 200 A

Fabriksinställning: 16 A

##### **omsättningstal**

Inställningsområde: 300 - 3000

Fabriksinställning: 300

Detta alternativ väljer du om stegstyrd tillsats är ansluten och om den är placerad före eller efter växelventilen för varmvattenladdning (QN10). Stegstyrd tillsats är t.ex. extern elpanna.

Då binär stegning är avaktiverad (off) avser inställningarna linjär stegning.

Här ställer du in max antal tillåtna tillsatssteg, om det finns intern tillsats i tank (enbart tillgänglig om tillsatsen är placerad efter QN10), om binär stegning ska användas, säkringsstorlek samt omsättningstal.

### tillsatstyp: shuntstyrd

#### prioriterad tillsats

Inställningsområde: on/off

Fabriksinställning: off

#### minsta gångtid

Inställningsområde: 0 – 48 h

Fabriksinställning: 12 h

#### minsta temperatur

Inställningsområde: 5 – 90 °C

Fabriksinställning: 55 °C

#### shuntförstärkning

Inställningsområde: 0,1 – 10,0

Fabriksinställning: 1,0

#### shuntväntetid

Inställningsområde: 10 – 300 s

Fabriksinställning: 30 s

#### säkringsstorlek

Inställningsområde: 1 - 200 A

Fabriksinställning: 16 A

#### omsättningstal

Inställningsområde: 300 - 3000

Fabriksinställning: 300

Detta alternativ väljer du om shuntstyrd tillsats är ansluten.

Här ställer du in när tillsatsen ska starta, minsta gångtid och minsta temperatur för extern tillsats med shunt. Extern tillsats med shunt är t.ex. ved-/olja-/gas-/pelletspanna.

För shunten kan du ställa in shuntförstärkning och shuntväntetid.

Om du väljer "prioriterad tillsats" används värmen från den externa tillsatsen istället för värmepumpen. Shunten reglerar så länge värme finns tillgängligt, i annat fall är shunten stängd.



#### TIPS!

Se tillbehörets installationsanvisning för funktionsbeskrivning.

### Meny 5.1.14 - flödesinst. klimatsystem

#### förinst.

Inställningsområde: radiator, golvvärme, rad. + golvvärme, DUT °C

Fabriksinställning: radiator

Inställningsområde DUT: -40,0 – 20,0 °C

Fabriksinställning av DUT-värde är beroende av vilket land som angivits för produktens placering. Exemplet nedan avser Sverige.

Fabriksinställning DUT: -20,0 °C

#### egen inst.

Inställningsområde dT vid DUT: 0,0 – 25,0

Fabriksinställning dT vid DUT: 10,0

Inställningsområde DUT: -40,0 – 20,0 °C

Fabriksinställning DUT: -20,0 °C

Här ställer du in vilken typ av värmedistributionssystem värmebärarpumpen arbetar mot.

dT vid DUT är skillnaden i grader mellan fram- och returledningstemperatur vid dimensionerande utetemperatur.

### Meny 5.1.22 - heat pump testing



#### OBS!

Denna meny är avsedd för testning av SMO 40 enligt olika standarder.

Användande av denna meny i andra avseenden kan resultera i att din anläggning inte fungerar som avsett.

Denna meny innehåller flera undermenyer, en för varje standard.

### Meny 5.1.23 - kompressorkurva



#### OBS!

Denna meny visas endast om SMO 40 är ansluten till en värmepump med inverterstyrd kompressor.

Här ställer du in om kompressorn i värmepumpen ska arbeta efter en viss kurva vid vissa behov eller om den ska arbeta efter fördefinierade kurvor.

Du ställer in en kurva för ett behov (värme, varmvatten etc.) genom att bocka ur "auto", vrider manövrerratten tills en temperatur är markerad och trycker på OK-knappen. Nu kan du ställa in vid vilka temperaturer max- respektive minfrekvenserna ska inträffa.

Denna meny kan bestå av flera fönster (ett för varje tillgängligt behov), använd navigeringspilarna uppe i vänstra hörnet för att byta mellan fönstren.

## Meny 5.1.25 - tid filterlarm

### *månader mellan filterlarm*

Inställningsområde: 1 – 24

Fabriksinställning: 3

Här ställer du in antal månader mellan larm för påminnelse om att rengöra filtret i SMO 40.

## Meny 5.2 - systeminställningar

Här kan du göra olika systeminställningar för din anläggning, t.ex. aktivera anslutna slavar och vilka tillbehör som är installerade.

### Meny 5.2.2 - installerade slavar

Om en slav är ansluten till masteranläggningen, ställer du in det här.

Det finns två sätt att aktivera anslutna slavar. Du kan antingen markera alternativet i listan eller använda den automatiska funktionen "sök installerade slavar".

#### *sök installerade slavar*

Markera "sök installerade slavar" och tryck på OK-knappen för att automatiskt hitta anslutna slavar till mastervärmepumpen.

### Meny 5.2.3 - dockning

Här ställer du in hur ditt system är dockat rörmässigt mot exempelvis pooluppvärmning, varmvattenladdning och uppvärmning av fastigheten.



#### TIPS!

Exempel på dockningsalternativ kan du hitta på [www.nibe.se/dockning](http://www.nibe.se/dockning).

Denna meny har ett dockningsminne vilket innebär att styrsystemet kommer ihåg hur en viss växelventil är dockad och lägger automatiskt in rätt dockning när du använder samma växelventil nästa gång.



**Slav:** Här väljer du för vilken värmepump dockningsinställningen ska göras.

**Kompressor:** Här väljer du om kompressorn i värmepumpen är blockerad (fabriksinställning) eller standard (dockad mot exempelvis pooluppvärmning, varmvattenladdning och uppvärmning av fastigheten).

**Markeringsram:** Du flyttar runt markeringsramen med manöverratten. Använd OK-knappen för att välja vad du vill ändra på samt att bekräfta inställning i alternativrutan som dyker upp till höger.

**Arbetsyta för dockning:** Här ritas systemets dockning upp.

Symbol	Beskrivning
	Kompressor (blockerad)
	Kompressor (standard)
	Växelventiler för varmvatten-, kyl- respektive poolstyrning. Beteckningarna ovanför växelventilen berättar var den är elektriskt ansluten (EB101 = Slav 1, CL11 = Pool 1 etc.).
	Varmvattenladdning
	Pool 1
	Pool 2
	Värme (uppvärmning av fastigheten, inkluderar eventuella extra klimatsystem)
	Kyla

### Meny 5.2.4 - tillbehör

Här kan du tala om för din anläggning vilka tillbehör som är installerade.

Om varmvattenberedare är dockad till SMO 40 måste varmvattenladdning aktiveras här.

Det finns två sätt att aktivera anslutna tillbehör. Du kan antingen markera alternativet i listan eller använda den automatiska funktionen "sök installerade tillbehör".

#### **sök installerade tillbehör**

Markera "sök installerade tillbehör" och tryck på OK-knappen för att automatiskt hitta anslutna tillbehör till SMO 40.

### Meny 5.3 - tillbehörsinställningar

I undermenyerna till denna gör du driftinställningar för tillbehör som är installerade och aktiverade.

### Meny 5.3.2 - shuntstyrd tillsats

#### **prioriterad tillsats**

Inställningsområde: on/off

Fabriksinställning: off

#### **startdifferens tillsats**

Inställningsområde: 0 – 2000 GM

Fabriksinställning: 400 GM

#### **minsta gångtid**

Inställningsområde: 0 – 48 h

Fabriksinställning: 12 h

#### **minsta temperatur**

Inställningsområde: 5 – 90 °C

Fabriksinställning: 55 °C

#### **shuntförstärkning**

Inställningsområde: 0,1 – 10,0

Fabriksinställning: 1,0

#### **shuntväntetid**

Inställningsområde: 10 – 300 s

Fabriksinställning: 30 s

Här ställer du in när tillsatsen ska starta, minsta gångtid och minsta temperatur för extern tillsats med shunt. Extern tillsats med shunt är t.ex. ved-/olja-/gas-/pelletspanna.

För shunten kan du ställa in shuntförstärkning och shuntväntetid.

Om du väljer "prioriterad tillsats" används värmen från den externa tillsatsen istället för värmepumpen. Shunten reglerar så länge värme finns tillgängligt, i annat fall är shunten stängd.

Se tillbehörets installationsanvisning för funktionsbeskrivning.

### Meny 5.3.3 - extra klimatsystem

#### **använd i värmeläge**

Inställningsområde: on/off

Fabriksinställning: on

#### **använd i kylläge**

Inställningsområde: on/off

Fabriksinställning: off

#### **shuntförstärkning**

Inställningsområde: 0,1 – 10,0

Fabriksinställning: 1,0

#### **shuntväntetid**

Inställningsområde: 10 – 300 s

Fabriksinställning: 30 s

Här väljer du vilket klimatsystem (2 - 8) som du vill ställa in. I nästa meny gör du inställningar för det klimatsystem som du valt. Aktiveras denna funktion kan du nu ställa in "kylframledning vid +20 °C" och "kylframledning vid +40 °C" för varje klimatsystem där funktionen är aktiverad.



#### **TÄNK PÅ!**

Detta inställningsalternativ visas enbart om "kyla tillåtet" är aktiverad i meny 5.11.1.1.

Här ställer du även in shuntförstärkning och shuntväntetid för de olika extra klimatsystemen som är installerade. Se tillbehörets installationsanvisning för funktionsbeskrivning.

### Meny 5.3.4 - solvärme

#### **start delta-T GP4**

Inställningsområde: 1 - 40 °C

Fabriksinställning: 8 °C

#### **stopp delta-T GP4**

Inställningsområde: 0 - 40 °C

Fabriksinställning: 4 °C

#### **max tanktemperatur**

Inställningsområde: 5 - 110 °C

Fabriksinställning: 95 °C

#### **max solfångartemperatur**

Inställningsområde: 80 - 200 °C

Fabriksinställning: 125 °C

#### **frysskyddstemperatur**

Inställningsområde: -20 - +20 °C

Fabriksinställning: 2 °C

#### **start solfångarkylning**

Inställningsområde: 80 - 200 °C

Fabriksinställning: 110 °C

**start delta-T, stopp delta-T:** Här kan du ställa vid vilken temperaturskillnad mellan solfångare och soltank som cirkulationspumpen ska starta och stoppa.

**max tanktemperatur, max solfångartemperatur:** Här kan du ställa vid vilka maxtemperaturer i tank respektive solfångare som cirkulationspumpen ska stanna. Detta för att skydda mot övertemperatur i soltanken.

Om anläggningen har funktion för frysskydd och/eller solfångarkylning kan du aktivera dessa här. Då funktionen är aktiverad kan du göra inställningar gällande dem.

#### **frysskydd**

**frysskyddstemperatur:** Här kan du ställa vid vilken temperatur i solfångaren som cirkulationspumpen ska starta för att skydda mot förfrysning.

#### **solfångarkylning**

**start solfångarkylning:** Om temperaturen i solfångaren är högre än denna inställning samtidigt som temperaturen i soltanken är högre än inställd maxtemperatur så aktiveras extern funktion för kylning.

Se tillbehörets installationsanvisning för funktionsbeskrivning.



## Meny 5.3.6 - stegstyrd tillsats

### **start tillsats**

Inställningsområde: 0 – 2000 GM

Fabriksinställning: 400 GM

### **diff. mellan tillsatssteg**

Inställningsområde: 0 – 1000 GM

Fabriksinställning: 30 GM

### **max steg**

Inställningsområde

(binär stegning avaktiverad): 0 – 3

Inställningsområde

(binär stegning aktiverad): 0 – 7

Fabriksinställning: 3

### **binär stegning**

Inställningsområde: on/off

Fabriksinställning: off

Här gör du inställningar för stegstyrd tillsats. Stegstyrd tillsats är då t.ex. extern elpanna.

Du kan t.ex. välja när tillsatsen ska starta, ställa in max antal tillåtna tillsatssteg samt om binär stegning ska användas.

Då binär stegning är avaktiverad (off) avser inställningarna linjär stegning.

Se tillbehörets installationsanvisning för funktionsbeskrivning.

## Meny 5.3.8 - varmvattenkomfort

### **aktivering av elpatron**

Inställningsområde: on/off

Fabriksinställning: off

### **aktivering av elpatron i värme**

Inställningsområde: on/off

Fabriksinställning: off

### **aktivering av blandningsventil**

Inställningsområde: on/off

Fabriksinställning: off

### **utgående varmvatten**

Inställningsområde: 40 - 65 °C

Fabriksinställning: 55 °C

### **shuntförstärkning**

Inställningsområde: 0,1 – 10,0

Fabriksinställning: 1,0

### **shuntväntetid**

Inställningsområde: 10 – 300 s

Fabriksinställning: 30 s

Här gör du inställningar för varmvattenkomfort.

Se tillbehörets installationsanvisning för funktionsbeskrivning.

**aktivering av elpatron:** Här aktiveras elpatronen om en sådan är installerad i varmvattenberedaren.

**aktivering av elpatron i värme:** Här aktiverar du om elpatronen i tanken (krävs att alternativet ovan är aktiverat) ska tillåtas ladda varmvatten om kompressorerna i värmepumpen prioriterar värmedrift.

**aktivering av blandningsventil:** Här aktiverar du om en blandningsventil för begränsning av temperaturen på varmvattnet från varmvattenberedaren är installerad.

Om detta alternativ har aktiverats, kan du ställa in utgående varmvattentemperatur, shuntförstärkning och shuntväntetid för blandningsventilen.

**utgående varmvatten:** Här kan du ställa till vilken temperatur blandningsventilen ska begränsa varmvattnet från varmvattenberedaren.

Se tillbehörets installationsanvisning för funktionsbeskrivning.

### Meny 5.3.14 - F135

#### ***laddpumpshastighet***

Inställningsområde: 1 – 100 %

Fabriksinställning: 70 %

#### ***varmvatten vid kyla***

Inställningsområde: on/off

Fabriksinställning: off

Här kan du ställa laddpumpshastigheten för F135. Du kan även välja om du vill kunna ladda varmvatten med F135 samtidigt som utedelen gör kyla.



#### **OBS!**

Kyltillbehöret ACS 310 krävs för att "varmvatten vid kyla" ska gå att aktivera.



#### **TÄNK PÅ!**

Kyla måste tillåtas i Meny 5.11.1.1 - värmepump för att "varmvatten vid kyla" ska gå att aktivera.

### Meny 5.3.15 - GBM kommunikationsmodul

#### ***startdifferens tillsats***

Inställningsområde: 10 – 2 000 GM

Fabriksinställning: 400 GM

#### ***hysteres***

Inställningsområde: 10 – 2 000 GM

Fabriksinställning: 100 GM

Här gör du inställningar av gaspannan GBM 10-15. Du kan t.ex. välja när gaspannan ska starta. Se tillbehörets installationsanvisning för funktionsbeskrivning.

### Meny 5.3.20 - flödesgivare

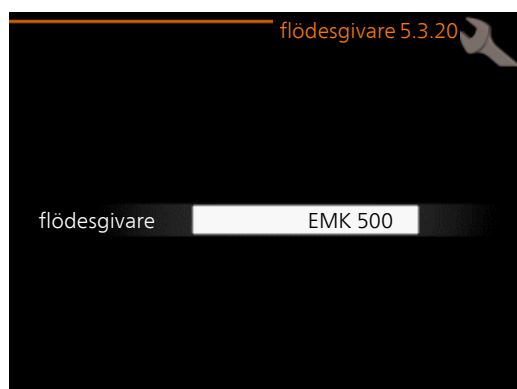

#### ***flödesgivare***

Inställningsval: EMK 500, EMK 310 / 300, EMK 150

Fabriksinställning: EMK 500

Här väljer du vilken flödesgivare som används för energimätningen.

### Meny 5.4 - mjuka in-/utgångar

Här kan du välja vilken in-/utgång på ingångskortet (AA3) samt kopplingsplint (X2) extern kontaktfunktion (sida 25) ska kopplas till.

Valbara ingångar på plint AUX1-6 (AA3-X6:9-14 och X2:1-4) och utgång AA3-X7.

### Meny 5.5 - fabriksinställning service

Här kan du återställa alla inställningar (inklusive inställningar tillgängliga för användaren) till fabriksvärden.



#### **OBS!**

Vid återställning visas startguiden nästa gång styrmodulen startas.

### Meny 5.6 - tvångsstyrning

Här kan du tvångsstyra de olika komponenterna i styrmodulen och eventuellt anslutna tillbehör.

### Meny 5.7 - startguide

När styrmodulen startas första gången går startguiden automatiskt igång. Här kan du starta den manuellt.

Se sida 30 för mer information om startguiden.

### Meny 5.8 - snabbstart

Här kan du möjliggöra för start av kompressorn.



#### **TÄNK PÅ!**

Värme- eller varmvattenbehov måste föreligga för start av kompressorn.



#### **TÄNK PÅ!**

Snabbstarta inte kompressorn för många gånger under kort tid, kompressorn och dess kringliggande utrustning kan skadas av det.

### Meny 5.9 - golvtorksfunktion

#### ***längd period 1 – 7***

Inställningsområde: 0 – 30 dagar

Fabriksinställning, period 1 – 3, 5 – 7: 2 dagar

Fabriksinställning, period 4 : 3 dagar

#### ***temperatur period 1 – 7***

Inställningsområde: 15 – 70 °C

Fabriksinställning:

temperatur period 1	20 °C
temperatur period 2	30 °C
temperatur period 3	40 °C
temperatur period 4	45 °C
temperatur period 5	40 °C
temperatur period 6	30 °C
temperatur period 7	20 °C

Här ställer du in funktion för golvtork.

Du kan ställa in upp till sju periodtider med olika beräknade framledningstemperaturer. Om färre än sju perioder ska användas ställer du in resterande periodtider till 0 dagar.

För att aktivera golvtorksfunctjonen bockar du i rutan för aktiv. Längst ner visas en räknare som visar antal hela dygn som funktionen varit aktiv.



**TIPS!**

Om driftläget "endast tillsats" ska användas väljer du detta i meny 4.2.

## Meny 5.10 - ändringslogg

Här kan du läsa av tidigare gjorda ändringar i styrsystemet.

För varje ändringstillfälle visas datum, tid, id-nr (unikt för en viss inställning) och det nya inställda värdet.



**OBS!**

Ändringsloggen sparas vid omstart och ligger kvar oförändrad efter fabriksinställning.

## Meny 5.11 - slavinställningar

I undermenyerna till denna gör du inställningar för installerade slavar.

### Meny 5.11.1 - EB101 - 5.11.8 - EB108

Här gör du inställningar specifika för installerade slavar samt laddpumpinställningar.

#### Meny 5.11.1.1 - värmepump

Här gör du inställningar för den installerade slaven. För att se vilka inställningar du kan göra, se installatörshandbok för respektive installerad slav.

## Meny 5.11.1.2 - laddpump (GP12)

### *driftläge*

Värme/kyla

Inställningsområde: auto / intermittent

Fabriksinställning: intermittent

Här ställer du in driftläge på laddpumpen.

**auto:** Laddpumpen går enligt aktuellt driftläge för SMO 40.

**intermittent:** Laddpumpen startar och stannar 20 sekunder före respektive efter kompressorn i värmepumpen.

### *hastighet vid drift*

#### **värme, varmvatten, pool, kyla**

Inställningsområde: auto / manuellt

Fabriksinställning: auto

#### **Manuell inställning**

Inställningsområde: 1–100 %

Fabriksinställning: 70 %

#### **hast. i vänteläge**

Inställningsområde: 1–100 %

Fabriksinställning: 30 %

#### **högsta tillåtna hastighet**

Inställningsområde: 80–100 %

Fabriksinställning: 100 %

Här ställer du in med vilken hastighet laddpumpen ska gå i aktuellt driftläge. Välj "auto" om hastigheten på laddpumpen ska regleras automatiskt (fabriksinställning) för optimal drift.

Om "auto" är aktiverat för värmedrift, kan du även göra inställningen "högsta tillåtna hastighet" vilket begränsar laddpumpen och tillåter den att inte gå med högre hastighet än inställt värde.

För manuell drift av laddpumpen avaktiverar du "auto" för aktuellt driftläge och ställer in värdet till mellan 1 och 100 % (nu gäller inte längre tidigare inställda värdet för "högsta tillåtna hastighet").

**Hastighet i vänteläge** (används enbart om "Driftläge" har valts till "auto") innebär att laddpumpen arbetar med inställd hastighet under tiden det varken finns behov av kompressor- eller tillsatsdrift.

## 5.12 - land

Här väljer du i vilket land produkten har installerats. Detta möjliggör tillgång till landspecifika inställningar i din produkt.

Språkinställningen kan göras oberoende av detta val.



**OBS!**

Detta val låses efter 24 timmar, omstart av display eller programuppdatering.

# 9 Service

## Serviceåtgärder



### OBS!

Eventuell service får bara utföras av en person med kompetens för uppgiften.

Vid utbyte av komponenter på SMO 40 får enbart reservdelar från NIBE användas.

## Reservläge



### OBS!

Strömbrytare (SF1) får ej ställas i läge "I" eller  innan anläggningen fyllts med vatten. Kompressorn i värmepumpen kan skadas.

Reservläget används vid driftstörningar och i samband med service. Varmvatten produceras inte i detta läge.

Reservläget aktiveras genom att ställa strömbrytaren (SF1) i läge "". Detta innebär att:

- Statuslampan lyser gult.
- Displayen är släckt och reglerdatorn bortkopplad.
- Varmvatten produceras inte.
- Kompressorerna är avstängda. Laddpump (EB101-GP12) och laddpump (EB102-GP12) (om finns) är i gång.
- Tillbehör är avstängda.
- Värmebärarpumpen är aktiv.
- Reservlägesreläet (K1) är aktivt.

Extern tillsats är aktiv om den är inkopplad till reservlägesreläet (K1, kopplingsplint X1). Säkerställ att värmebäraren cirkulerar genom den externa tillsatsen.

## Data för temperaturgivare

Temperatur (°C)	Resistans (kOhm)	Spänning (VDC)
-40	351,0	3,256
-35	251,6	3,240
-30	182,5	3,218
-25	133,8	3,189
-20	99,22	3,150
-15	74,32	3,105
-10	56,20	3,047
-5	42,89	2,976
0	33,02	2,889
5	25,61	2,789
10	20,02	2,673
15	15,77	2,541
20	12,51	2,399
25	10,00	2,245
30	8,045	2,083
35	6,514	1,916
40	5,306	1,752
45	4,348	1,587
50	3,583	1,426
55	2,968	1,278
60	2,467	1,136
65	2,068	1,007
70	1,739	0,891
75	1,469	0,785
80	1,246	0,691
85	1,061	0,607
90	0,908	0,533
95	0,779	0,469
100	0,672	0,414

## USB-serviceuttag

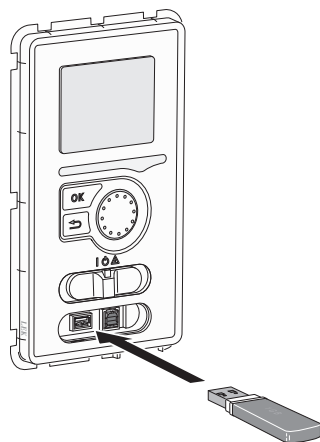

Displayenheten är utrustad med USB-uttag som kan användas till att uppdatera programvaran, spara loggad information och hantera inställningarna i SMO 40.

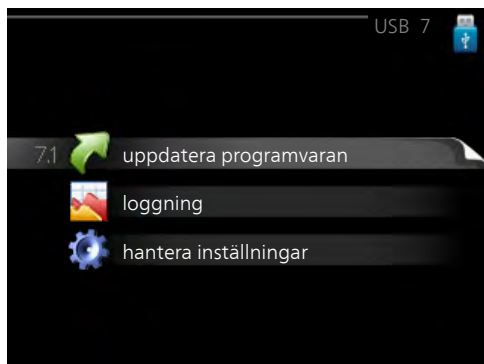
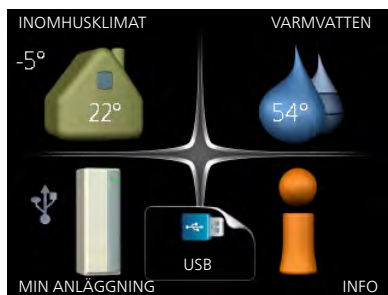

När ett USB-minne ansluts dyker en ny meny (meny 7) upp i displayen.

## Meny 7.1 - uppdatera programvaran



Här kan du upgradera programvaran i SMO 40.



### OBS!

För att följande funktioner ska fungera krävs att USB-minnet innehåller filer med programvara för SMO 40 från NIBE.

I en faktaruta överst i displayen visas information (alltid på engelska) om den mest troliga uppdateringen som uppdateringsprogramvaran har valt från USB-minnet.

Denna information berättar för vilken produkt programvaran är avsedd, vilken version programvaran har och allmän information om dem. Om du önskar någon annan fil än den som är vald kan du välja rätt fil genom "välj annan fil".

### starta uppdatering

Välj "starta uppdatering" om du vill starta uppdateringen. Du får först upp en fråga om du verkligen vill uppdatera programvaran. Svara "ja" för att gå vidare eller "nej" för att ångra.

Om du svarat "ja" på den tidigare frågan startar uppdateringen och nu kan du följa uppdateringsförloppet på displayen. När uppdateringen är klar startar SMO 40 om.



### OBS!

En uppdatering av programvaran nollställer inte menyinställningarna i SMO 40.



### OBS!

Om uppdateringen skulle avbrytas innan den är klar (t.ex. vid strömavbrott etc.) kan programvaran återställas till tidigare version om OK-knappen hålls in under uppstart tills den gröna lampan börjar lysa (tar ca. 10 sekunder).

## välj annan fil

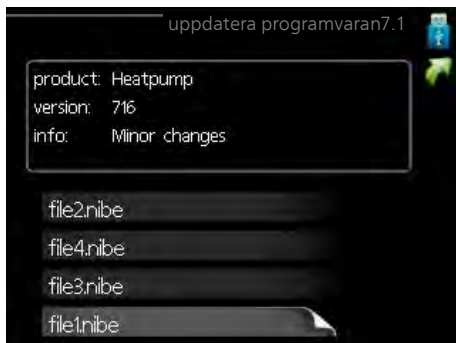

Välj "välj annan fil" om du inte vill använda dig av föreslagna programvara. När du bläddrar bland filerna visas precis som tidigare, information om markerad programvara i en faktaruta. När du valt en fil med OK-knappen kommer du tillbaka till föregående sida (meny 7.1) där du kan välja att starta uppdateringen.

## Meny 7.2 - loggning

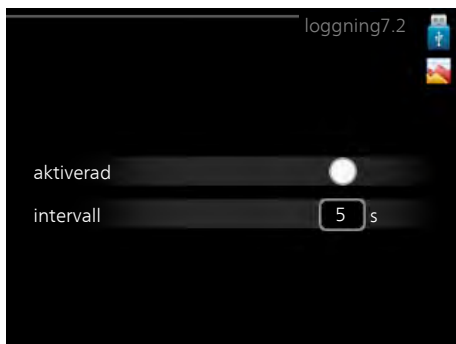

Inställningsområde intervall: 1 s – 60 min  
Fabriksinställning intervall: 5 s

Här kan du ställa in hur aktuella mätvärden från SMO 40 ska sparas ner i en logg på USB-minnet.

1. Ställ in önskat intervall mellan loggningarna.
2. Bocka i "aktiverad".
3. Nu sparas aktuella mätvärden från SMO 40 i en fil på USB-minnet med inställt intervall tills "aktiverad" bockas ur.

**OBS!**  
Bocka ur "aktiverad" innan du tar ut USB-minnet.

## Meny 7.3 - hantera inställningar



Här kan du hantera (spara till eller hämta från) samtliga menyinställningar (användar- respektive servicemenyerna) i SMO 40 med ett USB-minne.

Via "spara inställningar" sparar du ner menyinställningarna till USB-minnet för att kunna återställa senare eller för att kopiera inställningarna till en annan SMO 40.

**OBS!**  
När du sparar ner menyinställningarna till USB-minnet ersätter du eventuella tidigare sparade inställningar på USB-minnet.

Via "återställ inställningar" återställs samtliga menyinställningarna från USB-minnet.

**OBS!**  
Återställning av menyinställningarna från USB-minnet går inte att ångra.

# 10 Komfortstörning

I de allra flesta fallen märker styrmodulen av en driftstörning och visar detta med larm och instruktioner om åtgärd i dess display. Se "Hantera larm" för information om hur du hanterar larm. Om driftstörningen inte visas i displayen, eller om displayen är släckt, kan följande felsökningsschema användas.

## Hantera larm



Vid larm har en driftstörning av något slag uppstått, vilket visas genom att statuslampan inte längre lyser med ett fast grönt sken utan istället lyser med ett fast rött sken. Dessutom visas en larmklocka i informationsfönstret.

### Larm

Vid larm med röd statuslampa har det inträffat en driftstörning som värmepumpen och/eller styrmodulen inte kan åtgärda själv. I displayen kan du, genom att vrida på manöverratten och trycka på OK-knappen, se vilken typ av larm det är samt återställa larmet. Du kan även välja att sätta anläggningen i hjälpdrift.

**info / åtgärd** Här kan du läsa vad larmet beror på och få tips på vad du kan göra för att rätta till problemet som orsakade larmet.

**återställ larm** I många fall räcker det att välja "återställ larm" för att problemet som orsakade larmet ska rättas till. Om det börja lysa grönt efter du valt "återställ larm" är larmet borta. Om det fortsätter lysa rött och en meny som heter "larm" syns i displayen, är problemet som orsakade larmet fortfarande kvar. Om larmet först försvinner och sen återkommer, se avsnitt felsökning (sida 55).

**hjälpdrift** "hjälpdrift" är en typ av reservläge. Detta innebär att anläggningen gör värme och/eller varmvatten trots att det finns någon typ av problem. Detta kan innebära att värmepumpens kompressor inte är i drift. Det är i så fall eventuell eltillsats som gör värme och/eller varmvatten.

#### OBS!

För att kunna välja hjälpdrift måste någon larmåtgärd vara vald i meny 5.1.4.



#### TÄNK PÅ!

Att välja "hjälpdrift" är inte samma sak som att rätta till problemet som orsakade larmet. Statuslampan kommer därför fortsätta att lysa rött.

## Felsökning

Om driftstörningen inte visas i displayen kan följande tips användas:

### Grundläggande åtgärder

Börja med att kontrollera följande möjliga felkällor:

- Strömställarens (SF1) läge.
- Bostadens grupp- och huvudsäkringar.
- Bostadens jordfelsbrytare.
- Styrmodulens automatsäkring (FA1).
- Korrekt inställd effektvakt (om den är installerad).

### Låg temperatur på varmvattnet, eller uteblivet varmvatten

Denna del av felsökningskapitlet gäller endast om varmvattenberedare är installerad i systemet.

- Stängd eller strypt påfyllningsventil (QM10) till varmvattnet.
  - Öppna ventilen.
- Blandningsventil (om sådan finns installerad) för lågt ställd.
  - Justera blandningsventilen.
- Styrmodulen i felaktigt driftläge.
  - Om läge "manuellt" är valt, välj till "tillsats".
- Stor varmvattenåtgång.
  - Vänta tills varmvattnet hunnit värmas upp. Tillfälligt ökad varmvattenkapacitet (tillfällig lyx) kan aktiveras i meny 2.1.
- För låg varmvatteninställning.
  - Gå in i meny 2.2 och välj ett högre komfortläge.
- För låg eller ingen driftprioritering av varmvatten.
  - Gå in i meny 4.9.1 och öka tiden för när varmvatten ska driftprioriteras.

### Låg rumstemperatur

- Stängda termostater i flera rum.
  - Sätt termostaterna på max i så många rum som möjligt. Justera rumstemperaturen via meny 1.1 istället för att strypa termostaterna.
- Styrmodulen i felaktigt driftläge.
  - Gå in i meny 4.2. Om läge "auto" är valt, välj ett högre värde på "stopp av värme" i meny 4.9.2.
  - Om läge "manuellt" är valt, välj till "värme". Skulle inte det räcka, välj då även till "tillsats".
- För lågt inställt värde på värmeautomatiken.
  - Gå in i meny 1.1 "temperatur" och justera upp förskjutningen av värmekurvan. Om rumstemperaturen endast är låg vid kall väderlek kan kurvlutningen i meny 1.9.1 "värmekurva" behöva justeras upp.
- För låg eller ingen driftprioritering av värme.
  - Gå in i meny 4.9.1 och öka tiden för när värme ska driftprioriteras.

- "Semesterläge" aktiverat i meny 4.7.
  - Gå in i meny 4.7 och välj "Från".
- Extern kontakt för ändring av rumsvärme aktiverad.
  - Kontrollera eventuella externa kontakter.
- Luft i klimatsystemet.
  - Avlufta klimatsystemet.
- (QM20), (QM32) till klimatsystemet.
  - Stängda ventiler till klimatsystemet.
- (QM40), (QM41) till klimatsystemet.
  - Öppna ventilerna.

### Hög rumstemperatur

- För högt inställt värde på värmeautomatiken.
  - Gå in i meny 1.1 (temperatur) och justera ner förskjutningen av värmekurvan. Om rumstemperaturen endast är hög vid kall väderlek kan kurvlutningen i meny 1.9.1 (värmekurva) behöva justeras ner.
- Extern kontakt för ändring av rumsvärme aktiverad.
  - Kontrollera eventuella externa kontakter.

### Lågt systemtryck

- För lite vatten i klimatsystemet.
  - Fyll på vatten i klimatsystemet.

### Kompressorn startar inte

- Det finns inget värmebehov.
  - Värmepumpen kallar varken på värme eller varmvatten.
- Temperaturvillkor utlöst.
  - Vänta tills temperaturvillkoret har återställts.
- Minsta tid mellan kompressorstarter har inte uppnåtts.
  - Vänta 30 minuter och kontrollera sedan om kompressorn har startat.
- Larm utlöst.
  - Följ displayens instruktioner.

## Endast tillsats

Om du inte lyckas rätta till felet och du inte får någon värme i huset kan du, i väntan på hjälp, försätta anläggningen i läge "endast tillsats". Det innebär att endast tillsatsen används för att värma upp huset.

### Ställa anläggningen i tillsatsläge

1. Gå till meny 4.2 driftläge.
2. Markera "endast tillsats" med hjälp av manöverratten och tryck sedan på OK-knappen.
3. Återgå till huvudmenyerna genom att trycka på Bakåt-knappen.



#### TÄNK PÅ!

Vid igångkörning utan NIBE luft/vattenvärmepump kan larmet kommunikationsfel visas i displayen.

Larmet återställs om aktuell värmepump avaktiveras i meny 5.2.2 ("installerade slavar").



# 11 Tillbehör

## Elpatron IU

**3 kW**

Art nr 018 084

**6 kW**

Art nr 018 088

**9 kW**

Art nr 018 090

## Energimätarsats EMK 300

Detta tillbehör monteras externt och används för att mäta mängden energi SMO 40 levererar till pool, varmvatten och värme / kyla till huset. Detta tillbehör används om energimätning av pool eller 4-rörskyla önskas.

Art nr 067 314

## Energimätarsats EMK 500

Art nr 067 178

## Extern eltillsats ELK

Dessa tillbehör kan behöva tillbehörskort AXC 30 (stegstyrd tillsats).

### **ELK 5**

Elkassett

5 kW, 1 x 230 V

Art nr 069 025

### **ELK 8**

Elkassett

8 kW, 1 x 230 V

Art nr 069 026

### **ELK 15**

Elkassett

15 kW, 3 x 400 V

Art nr 069 022

### **ELK 26**

Elkassett

26 kW, 3 x 400 V

Art nr 067 074

### **ELK 42**

Elkassett

42 kW, 3 x 400 V

Art nr 067 075

## Extra shuntgrupp ECS 40/ECS 41

Detta tillbehör används då SMO 40 installeras i hus med två eller flera värmesystem som kräver olika framlednings-temperaturer.

### **ECS 40 (Max 80 m<sup>2</sup>)**

Art nr 067 287

### **ECS 41 (Min 80 m<sup>2</sup>)**

Art nr 067 288

## Frånluftsvärmepump F135

F135 är en frånluftsvärmepump speciellt framtagen för att kombinera återvinning av mekanisk frånluft med luft-vatten inomhusmoduler, exempelvis VVM. Inomhusmodulen styr F135.

Art nr 066 075

## Gastillbehör

### **Gaspanna GBM 10-15**

Art nr 069 122

### **Kommunikationsmodul OPT 10**

OPT 10 används för att möjliggöra inkoppling och styrning av gaspanna NIBE GBM 10-15.

Art nr 067513

### **Hjälprelä HR 10**

Art nr 067 309

### **Kommunikationsmodul MODBUS 40**

MODBUS 40 gör att styrning och övervakning av SMO 40 kan göras med en DUC (dataundercentral) i fastigheter. Kommunikationen sker då med hjälp av MODBUS-RTU.

Art nr 067 144

### **Kommunikationsmodul SMS 40**

I de fall då internetuppkoppling saknas kan du med hjälp av tillbehöret SMS 40 styra SMO 40 via SMS.

Art nr 067 073

### **Kopplingsbox K11**

Kopplingsbox med termostat och överhettningsskydd. (Vid inkoppling av Elpatron IU)

Art nr 018 893

### **Laddpump CPD 11**

Laddpump för värmepump.

#### **CPD 11-25/65**

Art nr 067 321

#### **CPD 11-25/75**

Art nr 067 320

### **Pooluppvärmning POOL 40**

POOL 40 används för att möjliggöra pooluppvärmning med SMO 40.

Art nr 067 062

### **Rumsenhet RMU 40**

RMU 40 gör att styrning och övervakning av värmepumpen kan göras i en annan del av bostaden än där SMO 40 är placerad.

Art nr 067 064

### **Rumsgivare RTS 40**

Art nr 067 065

### **Solar 40**

Solar 40 gör att SMO 40 (tillsammans med VPAS) kan anslutas till solvärme.

Art nr 067 084

### **Solar 42**

Art nr 067 153

### **Tillbehörskort AXC 30**

Tillbehörskort krävs om aktiv kyla (4-rörssystem), extra klimatsystem, varmvattenkomfort eller om fler än två värmepumpar ska anslutas till SMO 40. Det kan även användas för stegstyrd tillsats (t.ex. extern elpanna), shuntstyrd tillsats (t.ex. ved-/olja-/gas-/pelletsanna).

Tillbehörskort krävs även om t.ex. VVC-pump ska anslutas till SMO 40 samtidigt som indikering av summalarm är aktiverat.

Art nr 067 304

### **Uteluftsvärmepump**

#### **F2030**

7 kW Art nr 064 099

9 kW Art nr 064 070

#### **F2040**

F2040-8 Art nr 064 109

F2040-12 Art nr 064 092

F2040-16 Art nr 064 108

#### **F2120**

F2120-8 1x230V

Art nr 064 134

F2120-8 3x400V

Art nr 064 135

F2120-12 1x230V

Art nr 064 136

F2120-12 3x400V

Art nr 064 137

F2120-16 3x400V

Art nr 064 139

F2120-20 3x400V

Art nr 064 141

#### **F2300**

14 kW Art nr 064 063

20 kW Art nr 064 064

#### **NIBE SPLIT HBS 05**

##### **AMS 10-8**

Art nr 064 033

##### **AMS 10-12**

Art nr 064 110

##### **AMS 10-16**

Art nr 064 035

##### **HBS 05-12**

Art nr 067 480

##### **HBS 05 -16**

Art nr 067 536

### **Varmvattenberedare/Akkumulatortank**

#### **AHPS**

Akkumulatortank med bland annat solslinga (koppar) och kombinerad förvärmnings- och eftervärmningsslinga (rostfri) för varmvattenproduktion.

Art nr 056 283

#### **VPB 200**

Varmvattenberedare med laddslinga.

Placeras med fördel till vänster om SMO 40 för enklare montering.

Koppar Art nr 088 515

Emalj Art nr 088 517

Rostfri Art nr 088 518

### **VPB 300**

Varmvattenberedare med laddslina.

Koppar Art nr 083 009

Emalj Art nr 083 011

Rostfri Art nr 083 010

### **VPB 500**

Kopparfodrad varmvattenberedare med laddslina

Art nr 083 220

### **VPB 750-2**

Kopparfodrad varmvattenberedare med laddslina

Art nr 083 231

### **VPB 1000**

Kopparfodrad varmvattenberedare med laddslina

Art nr 083 240

## **Varmvattenstyrning**

### **VST 05**

Växelventil, cu-rör Ø22

Max värmepumpstorlek 8 kW

Art nr 089 882

### **VST 11**

Växelventil, cu-rör Ø28

(Max rekommenderad effekt, 17 kW)

Art nr 089 152

### **VST 20**

Växelventil, cu-rör Ø35

(Max rekommenderad effekt, 40 kW)

Art nr 089 388

## **Växelventil för kyla**

### **VCC 05**

Art nr 067 311

### **VCC 11**

Art nr 067 312

# 12 Tekniska uppgifter

## Mått och avsättningskoordinater

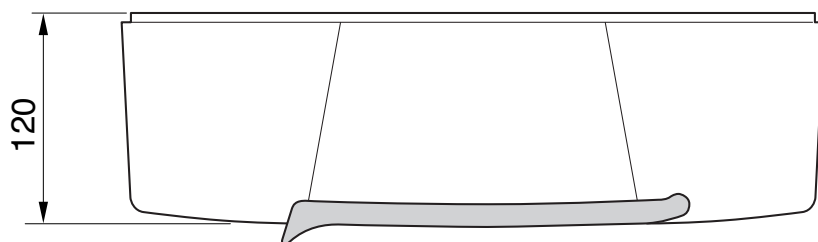
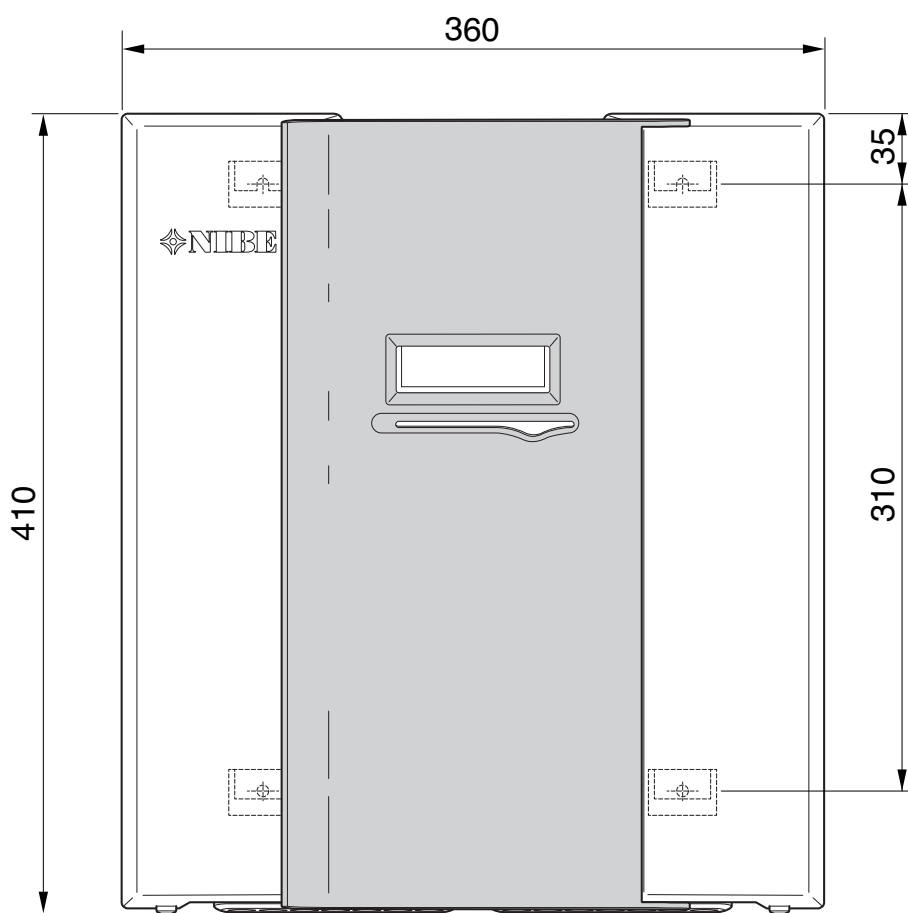
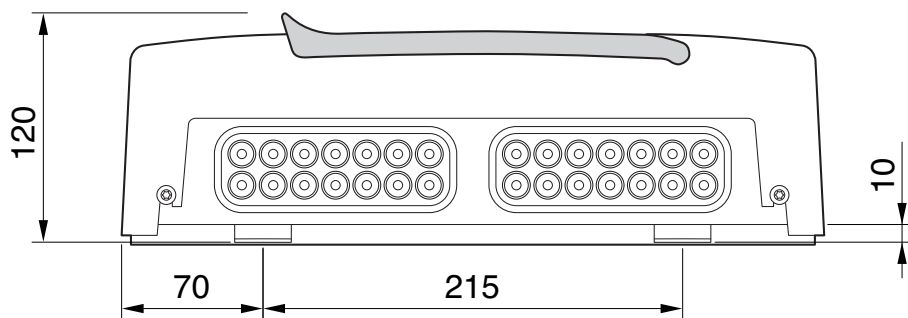

## Tekniska data



SMO 40		
<b>Elektriska data</b>		
Matningsspänning		230V~ 50Hz
Kapslingsklass		IP21
Märkvärde för impulsspänning	kW	4
Nedsmutningsgrad		2
<b>Anslutningsmöjligheter</b>		
Max antal luft/vatten-värmepumpar		8
Max antal givare		8
Max antal laddpumpar med internt tillbehörskort		4
Max antal laddpumpar med externa tillbehörskort		8
Max antal utgångar för tillsatssteg		3

Övrigt		
Driftsätt (EN60730)		Typ 1
Driftområde	°C	-25 – 70
Omgivningstemperatur	°C	5 – 35
Programcykler, timmar		1, 24
Programcykler, dagar		1, 2, 5, 7
Upplösning, program	min	1
<b>Mått och vikt</b>		
Bredd	mm	360
Djup	mm	120
Höjd	mm	410
Vikt (utan emballage och bipackade komponenter)	kg	5,15
Art nr		067 225

## Energimärkning

Tillverkare		NIBE	
Modell		SMO 40 + F2030 / F2300	SMO 40 + F2040 / F2120
Temperaturregulator, klass		VII	VI
Temperaturregulator, bidrag till effektivitet	%	3,5	4,0

# Elschema

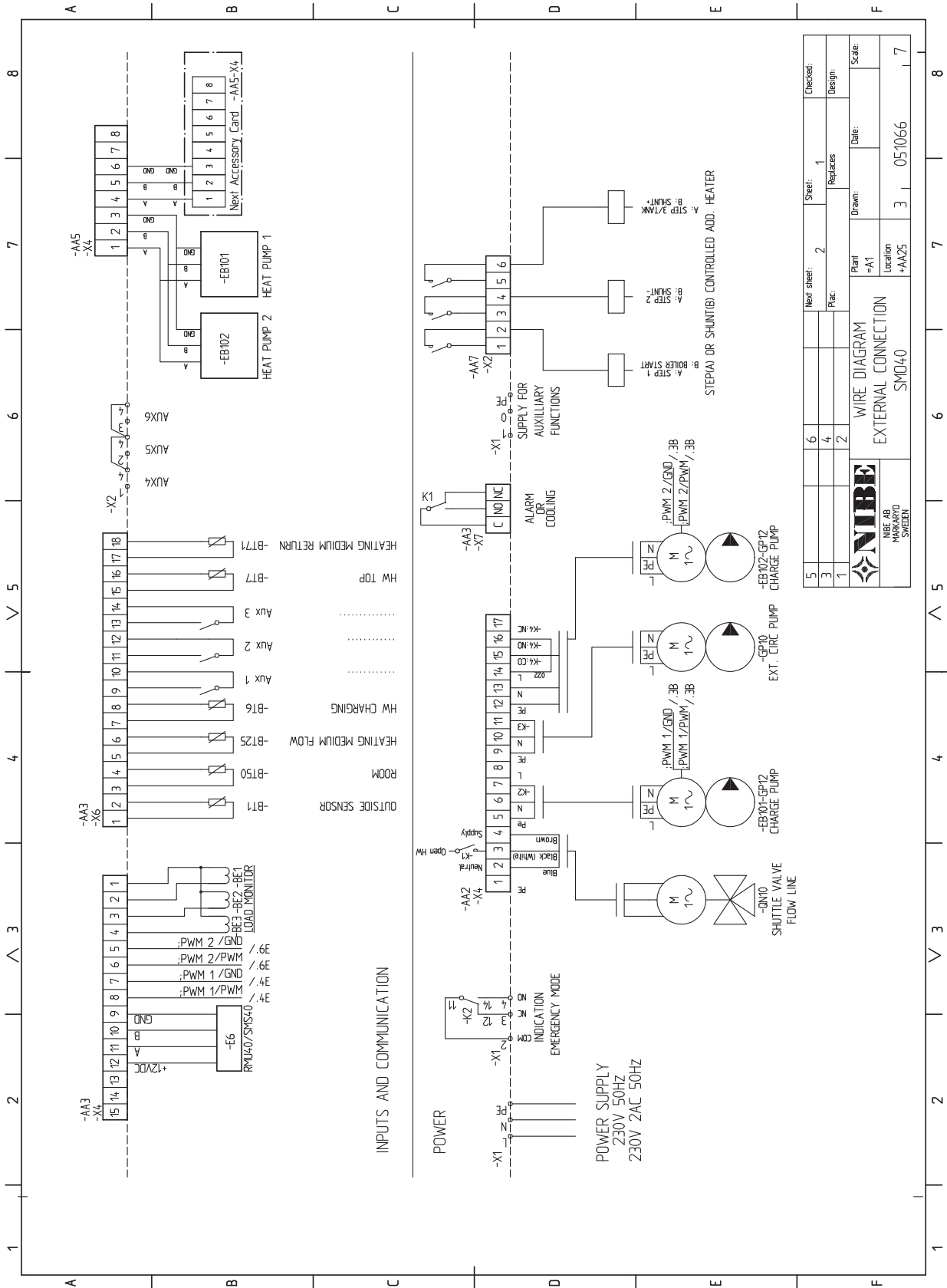

5	Next sheet:	2	Sheet:	1	Checked:	
3		4	Replaces:	1	Design:	
1		2	Prac:			
 NIBE AB MASKARVÖ SWEDEN				Plant:	=A1	Scale:
				Location:	=AA25	Date:
WIRE DIAGRAM				Drawn:	3	051066
EXTERNAL CONNECTION				Location:	=AA25	7
SMO40				Sheet:	3	7

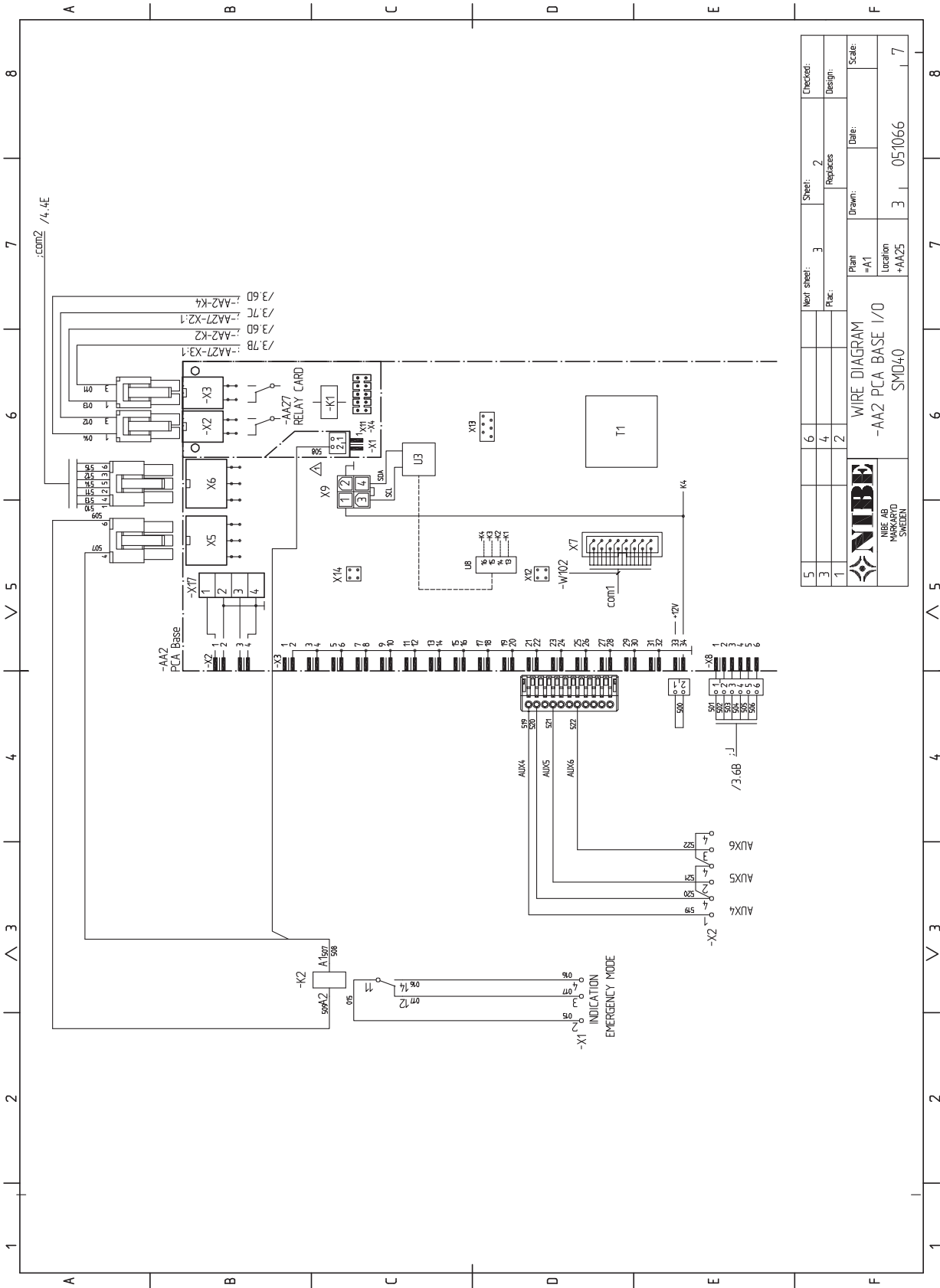

5	Next sheet:	2	Checked:
3	Replaces:	3	Design:
1	Drawn:	4	Date:
Plant		Scale:	
=A1			
Location		Date:	
+AA25		3 051066	
SMD40		7	



WIPE DIAGRAM  
-AA2 PCA BASE I/O  
SMD40



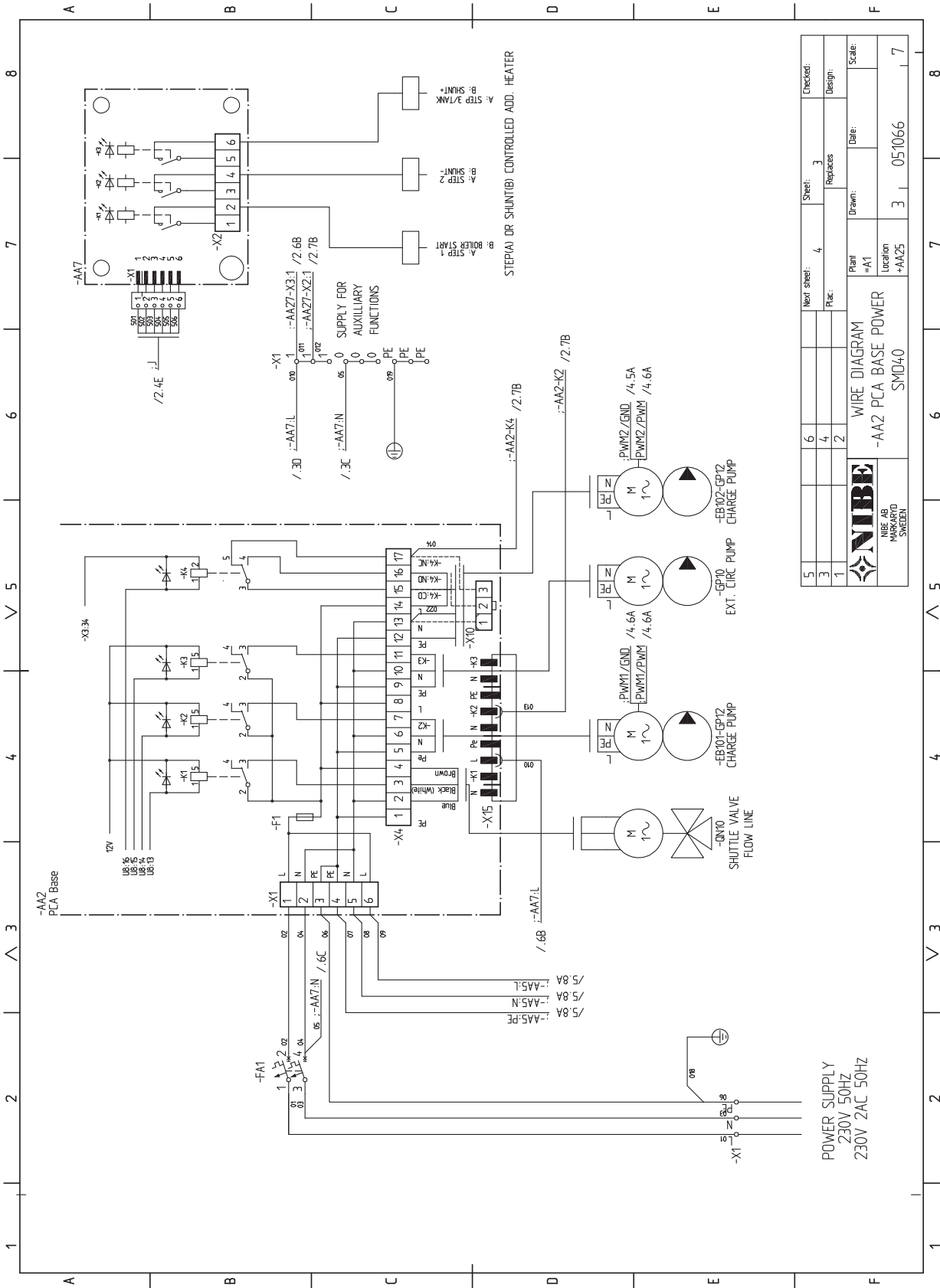



5	Next sheet:	4	Sheet:	3	Checked:
3	Replaces:	2	Design:		
1	Plant:	-A1	Drawn:		Scale:
	Location:	+AA25	Date:		
			3	051066	7

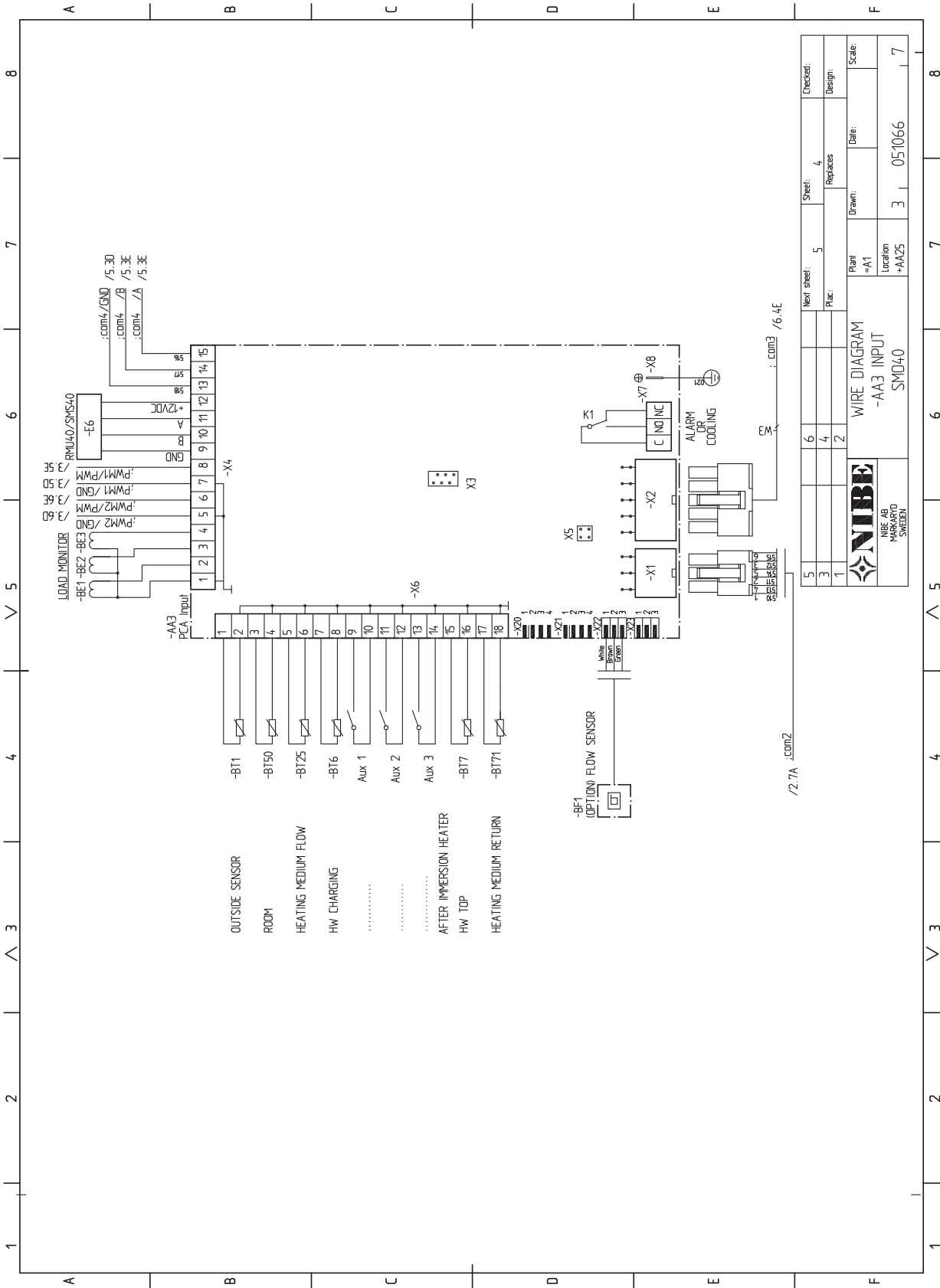

WIRE DIAGRAM  
-AA2 PCA BASE POWER  
SMD40

POWER SUPPLY  
230V 50HZ  
230V ZAC 50HZ



5	6	Next sheet:	5	Sheet:	4	Checked:
3	4	Replaces:				Design:
1	2	Plant:	=A1	Drawn:		Date:
 NIBE AB MARKARYD SWEDEN			WIRE DIAGRAM -AA3 INPUT SMD40		3	051066
			Location:	+AA25	Scale:	7

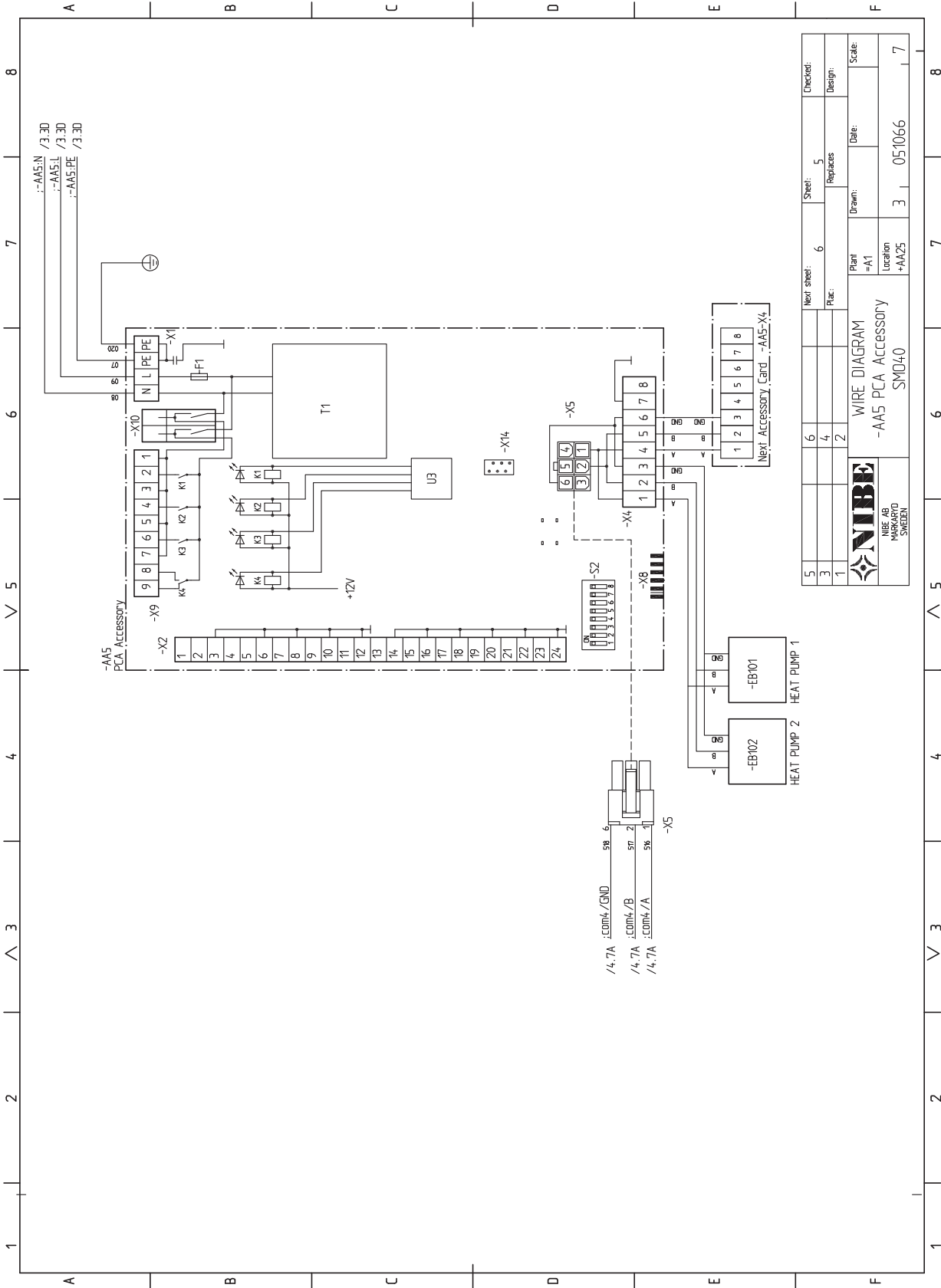

Checked:		Sheet:		Next sheet:	
Design:	Design:	6	5	Replaces:	6
1	2	Plant			
Scale:		-A1			
Date:		Location			
3		+AAZ5			
7		Date:			
3		051066			
7		Scale:			
7		SMD40			



WIRE DIAGRAM  
-AA5 PCA ACCESSORY  
SMD40

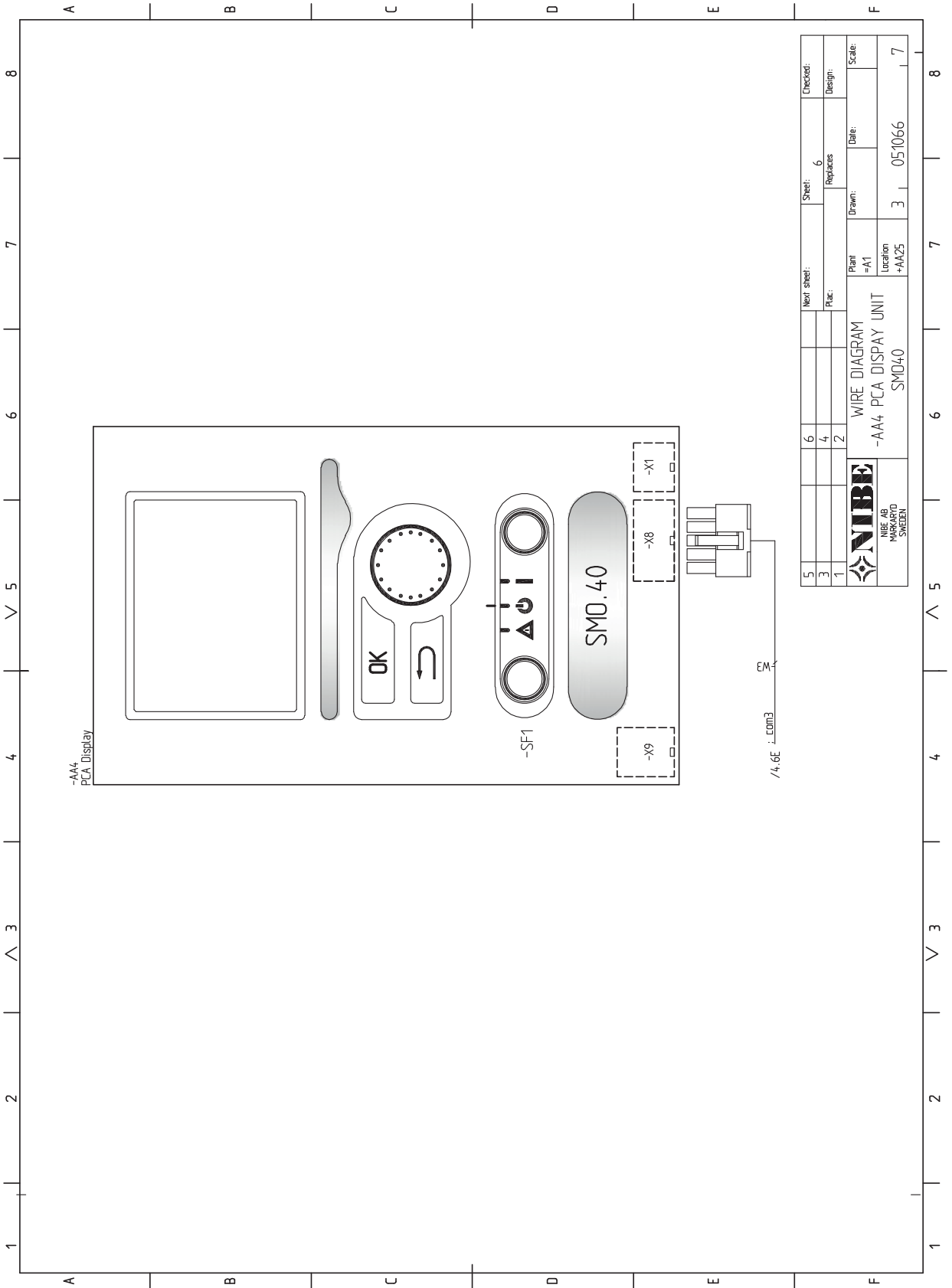

# 13 Sakregister

## Sakregister

### A

Anslutningar, 18  
Anslutning av laddpump för värmepump, 18  
Anslutning av strömkännare, 22  
Anslutning av tillbehör, 28  
Anslutningsmöjligheter, 22  
Använda det virtuella tangentbord, 37  
Automatsäkring, 15

### B

Bakåt-knapp, 35  
Bipackade komponenter, 7  
Bläddra mellan fönster, 37

### D

Data för temperaturgivare, 52  
Display, 35  
Displayenhet, 35  
    Bakåt-knapp, 35  
    Display, 35  
    Manöverratt, 35  
    OK-knapp, 35  
    Statuslampa, 35  
    Strömställare, 35  
Dockningsalternativ, 10

### E

Effektvakt, 22  
Elinkopplingar, 15  
    Allmänt, 15  
    Anslutningar, 18  
    Anslutning av laddpump för värmepump, 18  
    Anslutning av tillbehör, 28  
    Anslutningsmöjligheter, 22  
    Automatsäkring, 15  
    Effektvakt, 22  
    Externa anslutningsmöjligheter, 25  
    Extern cirkulationspump, 24  
    Kabellåsning, 17  
    Kommunikation med värmepump, 19  
    Kraftanslutning, 18  
    NIBE Uplink™, 24  
    Reläutgång för reservläge, 24  
    Rumsgivare, 22  
    Shuntstyrd tillsats, 23  
    Stegstyrd tillsats, 23  
    Temperaturgivare, extern framledning, 21  
    Temperaturgivare, extern returledning, 21  
    Temperaturgivare, varmvattenladdning, 21  
    Utegivare, 21  
    Växelventil, 24  
    Åtkomlighet, elkoppling, 16  
Elschema, 63  
Endast eltillsats, 56  
Energimärkning, 62  
Externa anslutningsmöjligheter, 25  
    Extra cirkulationspump, 27  
    Kontakt för "Smart Grid ready", 25  
    Kontakt för aktivering av "extern justering", 26  
    Kontakt för aktivering av "tillfällig lyx", 26  
    Kontakt för aktivering av externt larm, 26  
    Kontakt för extern blockering av funktion, 26  
    Kontakt för extern tariffblockering, 25  
    Kyllägesindikering, 27  
    Möjliga val för AUX-ingångar, 25  
    Möjliga val för AUX-utgång (potentialfritt växlande relä), 27  
    Temperaturgivare, framledning efter tillsatsvärme, 25  
    Temperaturgivare, framledning kyla, 25

    Temperaturgivare, kyla/värme, 25  
    Temperaturgivare, varmvatten topp, 21  
    Varmvattencirkulation, 27  
Extern cirkulationspump, 24  
Extra cirkulationspump, 27

### F

Felsökning, 55  
Förberedelser, 29

### H

Hantera larm, 55  
Hjälpmeny, 30, 38

### I

Igångkörning med endast tillsats, 29  
Igångkörning med NIBE luft/vattenvärmepump, 29  
Igångkörning och justering, 29  
    Förberedelser, 29  
    Igångkörning med endast tillsats, 29  
    Igångkörning med NIBE luft/vattenvärmepump, 29  
    Inställning av kyl-/värmekurva, 31  
    Inställning av varmvattencirkulation, 33  
    Kyldrif, 29  
    Pool, 33  
    SG Ready, 34  
    Startguide, 30  
Installationskontroll, 5  
Inställning av kyl-/värmekurva, 31  
Inställning av varmvattencirkulation, 33

### K

Kabellåsning, 17  
Komfortstörning, 55  
    Endast eltillsats, 56  
    Felsökning, 55  
    Hantera larm, 55  
    Larm, 55  
Kommunikation med värmepump, 19  
Kontakt för "Smart Grid ready", 25  
Kontakt för aktivering av "extern justering", 26  
Kontakt för aktivering av "tillfällig lyx", 26  
Kontakt för aktivering av externt larm, 26  
Kontakt för extern blockering av funktion, 26  
Kontakt för extern tariffblockering, 25  
Kontaktinformation, 6  
Kraftanslutning, 18  
Kyldrif, 29  
Kyllägesindikering, 27

### L

Larm, 55  
Leverans och hantering, 7  
    Bipackade komponenter, 7  
    Upphängning, 7

### M

Manöverratt, 35  
Manövrering, 36  
Meny 5 - SERVICE, 42  
Menysystem, 36  
    Använda det virtuella tangentbord, 37  
    Bläddra mellan fönster, 37  
    Hjälpmeny, 30, 38  
    Manövrering, 36  
    Ställa in ett värde, 37  
    Välja alternativ, 37  
    Välja meny, 37  
Mått och avsättningskoordinater, 60  
Märkning, 4

Möjliga val för AUX-ingångar, 25  
Möjliga val för AUX-utgång (potentialfritt växlande relä), 27

## **N**

NIBE Uplink™, 24

## **O**

OK-knapp, 35

## **P**

Pool, 33

## **R**

Reläutgång för reservläge, 24

Reservläge, 52

Rumsgivare, 22

Röranslutningar, 9

Allmänt, 9

Dockningsalternativ, 10

Symbolnyckel, 9

## **S**

Service, 52

Serviceåtgärder, 52

Serviceåtgärder, 52

Data för temperaturgivare, 52

Reservläge, 52

USB-serviceuttag, 53

SG Ready, 34

Shuntstyrd tillsats, 23

Startguide, 30

Statuslampa, 35

Stegstyrd tillsats, 23

Strömställare, 35

Styrmodulens konstruktion, 8

Komponentlista, 8

Komponentplacering, 8

Styrning, 35, 39

Styrning - Introduktion, 35

Styrning - Meny, 39

Styrning - Introduktion, 35

Displayenhet, 35

Menysystem, 36

Styrning - Meny, 39

Meny 5 - SERVICE, 42

Ställa in ett värde, 37

Symboler, 4

Symbolnyckel, 9

Säkerhetsinformation, 4

Installationskontroll, 5

Kontaktinformation, 6

Märkning, 4

Serienummer, 4

Symboler, 4

## **T**

Tekniska uppgifter, 60

Elschema, 63

Mått och avsättningskoordinater, 60

Temperaturgivare, extern framledning, 21

Temperaturgivare, extern returledning, 21

Temperaturgivare, framledning efter tillsatsvärme, 25

Temperaturgivare, framledning kyla, 25

Temperaturgivare, kyla/värme, 25

Temperaturgivare, varmvattenladdning, 21

Temperaturgivare, varmvatten topp, 21

Tillbehör, 57

## **U**

Upphängning, 7

USB-serviceuttag, 53

Utegivare, 21

## **V**

Varmvattencirkulation, 27

Viktig information, 4

Säkerhetsinformation, 4

Återvinning, 4

Välja alternativ, 37

Välja meny, 37

Växelventil, 24

## **Å**

Åtkomlighet, elkoppling, 16



NIBE AB Sweden  
Hannabadsvägen 5  
Box 14  
SE-285 21 Markaryd  
info@nibe.se  
www.nibe.eu



231740